



FORMAT

ТВОЙ НОВЫЙ УРОВЕНЬ

Велосипеды Format рождены в Уральском предгорье. Над их созданием трудятся спортсмены и катающиеся инженеры, для которых велосипеды — вся жизнь.

Format — это современные люди, не чувствующие границ, увлеченные спортом, находящиеся в поиске новых впечатлений и открытий. Не важно, профессионал ты или новичок, Format — это постоянное движение вперед и страсть к развитию.

Format — это велосипед, который помогает тебе встать на новую ступень. Format делает тебя актуальным, с ним ты в мировом тренде на самосовершенствование. С велосипедом Format ты в глобальной «тусовке» таких же людей, которые хотят вырасти над собой.

При разработке велосипедов Format применяются современные технические решения, актуальные технологии и правильное сочетание современных компонентов. Внимание к деталям — отличительная черта бренда.

СОДЕРЖАНИЕ

ИСТОРИЯ FORMAT	6
ЛОГИКА НАЗВАНИЙ.....	10
ТЕХНОЛОГИИ	12
КОМАНДЫ.....	16
CROSS COUNTRY	26
ALL TERRAIN.....	30
TRAIL	36
DOWNHILL	44
FITNESS	46
FITNESS WOMAN	54
ROAD.....	60
CYCLOCROSS	64
GRAVEL.....	66
TOUR.....	70
CITY	74
CRUISER	80
LADY CITY	84
GRAVITY.....	88
BMX	92
JUNIOR.....	96
KID'S 20.....	106
KIDS	112
KIDS SPORT.....	116
ГЕОМЕТРИЯ	120

В СВЯЗИ С ОСОБЫМИ УСЛОВИЯМИ ПОСТАВОК КОМПЛЕКТУЮЩИХ
НА ФОНЕ РАЗВИТИЯ ПАНДЕМИИ КОРОНАВИРУСНОЙ ИНФЕКЦИИ
КОНЕЧНЫЕ СПЕЦИФИКАЦИИ МОДЕЛЕЙ МОГУТ БЫТЬ ИЗМЕНЕНЫ.
НАИБОЛЕЕ АКТУАЛЬНАЯ ИНФОРМАЦИЯ ПО СПЕЦИФИКАЦИЯМ
ПРИВЕДЕНА НА САЙТЕ WWW.FORMAT.BIKE

ИСТОРИЯ FORMAT

2004

2004

- Появление велосипедов Format на российском рынке связано с именем Сергея Ижболдина. Мастер спорта международного класса, многократный чемпион СССР и России, он был настоящим гуру велосипеда. В круг его интересов входили развитие велодвижения в Перми и в России, организация соревнований, совершенствование конструкций байков. Поэтому именно Сергей был приглашен в компанию Forward на позицию технического директора для того, чтобы создать новый и конкурентоспособный велосипед.
- Главными ценностями проекта стали страсть к победе, стремительное движение вперед и любовь к велосипедам.

2005

2005

- Под руководством Сергея Ижболдина разрабатывались первые конструкции рам. Ключевой целью стало создание таких велосипедов, на которых можно участвовать в гонках олимпийского уровня.
- В Перми было создано конструкторское бюро. К команде инженеров присоединился Сергей Власов, многократный участник и призер всероссийских соревнований по 4X и даунхиллу, вице-президент Федерации велоспорта Пермского края. Уровень разработок существенно вырос вследствие применения 3D-проектирования рам и узлов велосипеда. Разработанные модели прошли первые тесты.

2006

2006

- Изготовлена первая серийная продукция – три серии горных велосипедов.
- В гоночную линейку входило три модели. Внутри линейки велосипеды различались уровнем навесного оборудования. Велосипеды предназначались для гонок по пересеченной местности, имели гоночную посадку и агрессивную геометрию. Материал рамы – алюминий U6, вес рамы 1,4 кг.
- Спортивная линейка состояла из четырех моделей. Велосипеды олицетворяли скорость и выносливость и подходили для ежедневной атаки кросс-кантрийных трасс. Материал рамы – алюминий 7005, вес рамы – 1,7 кг.
- Линейка с названием Tour включала в себя 4 модели. Это велосипеды любительского уровня с комфортной посадкой, рассчитанные на долгие поездки. Материал рамы – алюминий 6061, вес рамы – 2 кг.

2007

2007

- Появилась первая в России профессиональная велокоманда Format Udmurtia. Специализация – кросс-кантри – дисциплина, входящая в олимпийскую программу. Команда получила статус профессиональной в Международном союзе велосипедистов (UCI) и успешно выступала на соревнованиях в Европе.
- Конструкторское бюро работало над созданием новых моделей, осваивало новые дисциплины и направления, велись работы над разработкой рам с амортизатором.

2008

2008

- 14 сентября – черный день в истории компании и российского велоспорта. Авиакатастрофа оборвала жизни Сергея Ижболдина и генерального директора компании Александра Игнатьева.
- Модельный ряд в этом сезоне пополнился детскими алюминиевыми велосипедами, карбоновыми велосипедами для кросс-кантри. Началось серийное производство триальных рам – в их конструировании принимал участие чемпион России 2004 и 2007 годов по велотриалу Сергей Бандеров.
- Заводская команда Format Udmurtia заняла второе место в гонке L`Hexagonal Tour De France VTT 08.

2009

2009–2012

- По юридическим причинам продвижение марки на российском рынке было приостановлено. Однако конструкторское бюро, являющееся ядром проекта, полностью сохранилось и продолжало работу, а все наработки использовались на верхних линейках велосипедов Forward.
- В этот период состав сотрудников проекта усилен приходом талантливых дизайнеров. Результатом стал яркий стиль, отличающий Format от обычных велосипедов.
- В Юго-Восточной Азии марка Format продолжала развиваться, в этот период модельный ряд пополнился шоссейными велосипедами.
- 12 августа 2012 года сбылась мечта Сергея Ижболдина о применении российских велосипедов в гонках высочайшего уровня. Евгений Печенин, гонщик команды Format Udmurtia, принял участие в Олимпийских играх в Лондоне.

2010

2011

2012

2013

2013

- Впервые после ухода идейного вдохновителя и после решения юридических вопросов Format возвращается на российский рынок. Команда конструкторов воодушевилась набирающей популярность направленностью – Downhill.
- Была создана российская команда Format Factory team DH, в которую вошли сильнейшие гонщики России – Даниил Семенов и Анна Скумбина.
- Команда протестировала прототип велосипеда для даунхилла Format 4112, выступила на этапах Кубка России и на чемпионате страны.

2014

2014

- Появляется расширенная линейка велосипедов на колесах 29" и 27,5". Улучшились шоссейные велосипеды, геометрия рам стала прогрессивнее, велосипеды стали комплектоваться дисковыми тормозами. В арсенале гонщиков появилась новая карбоновая рама Format 1920. Стоит отметить также особо удачную модель для байкер-кросса Format 9212.
- Одной из профильных дисциплин стал BMX. Format начал работу с продвинутыми райдерами. Роман Гилимзянов присоединился к спортивной диаспоре бренда. Совместно с конструкторским бюро прошли тесты новых BMX-моделей. Было сделано все возможное для создания правильного и доступного трюкового велосипеда.

2015

2015

- Год больших побед и достижений.
- Format Udmurtia на чемпионатах России завоевал золотые медали на международных гонках по маунтинбайку. Гонщики заняли верхние позиции на чемпионатах и кубках России. Станислав Антонов, Евгений Печенин, Владислав Максимов и Тимофей Иванов защитили честь страны на чемпионатах и кубках мира в Андорре, Италии и Германии.
- Format DH Factory team успешно выступил на всех этапах чемпионата России. Анна Скумбина заняла 1-е место на чемпионате России и по итогам национального рейтинга в дисциплине DHi заняла 1-е место. По итогам чемпионата России Даниил Семенов занял 3-е место.

2016

2016

- Юбилейный год. История бренда перешла отметку в 10 лет. Коллекция велосипедов Format состояла из пяти велосипедных категорий и включала в себя более 60 моделей.
- В 2016 году частью истории бренда стала московская команда Desporte. Гонщики выступили в дисциплинах 4X, DH, Pump Track и BMX-Racing. Команда, основанная в 2014 году, уже завоевала первые места на чемпионатах и кубках России. Яков Аустер принял участие в разработке гоночной рамы для 4X-дисциплин Format 9210. Юрий Розов участвовал в тестах нового трейлового подвеса.
- Роман Гилимзянов вошел в топ-10 сильнейших BMX-райдеров России. Роман совместно с конструкторским бюро усовершенствовал и обновил геометрию 32-й серии велосипедов Format. Рама, на базе которой были собраны серийные модели, прошла испытания многочисленными контестами по всей России.
- Анна Скумбина стала четырехкратной чемпионкой России по даунхиллу.

2017

2017

- Приоритетным направлением стала популяризация велоспорта в России. Компания активно поддержала локальных гонщиков: так, в чемпионате Сибири честь бренда защищает Владислав Багинский. В 2017 году к тестам гравити – линейки велосипедов Format была привлечена команда Roll All Day.
- Конструкторское бюро вовлечено в разработку новой гоночной карбоновой рамы Format 1110.
- Трейловая линейка велосипедов разделилась на две части и получила агрессивную геометрию с боевым навесным оборудованием, применялись новые стандарты и технологии, так, впервые трейловые велосипеды получили втулки стандарта Boost и покрышки шириной 2,8 дюйма.

2018

2018

- Время экспериментов.
- Прошли тесты кардинально новой геометрии велосипеда 11xx prototype, XC-найнера, позволяющего ехать стабильно и при этом агрессивно.
- Участник команды Format BMX Роман Гилимзянов был впервые приглашен на Simple Session в качестве одного из сильнейших райдеров России.
- Алина Черкасова заняла 1-е место на Кубке мира по байкджорингу на велосипеде Format 1122.
- Динамично развивалась туристическая линейка велосипедов Format. В модельном ряду появились gravel велосипеды, предназначенные для путешествий по гравийным дорогам.
- Совместно с заводской гоночной командой Format Udmurtia были проведены тесты карбоновой рамы Format 1110.

2019

2019

- Расширяя горизонт.
- Год, обозначенный новым вектором развития. Компания сформулировала свое позиционирование, направленное на профессиональный и осознанный любительский спорт, и начала сотрудничество с итальянской лабораторией коммуникаций и дизайна Metalli Lindberg. Цель сотрудничества – максимально точно отразить ценности бренда, подготовить торговую марку к выходу на европейский рынок.
- Команда #108ADV в лице Дмитрия Лабутина и Василя Булатова совершила велопутешествие по северо-западной части Норвегии на велосипедах Format 5221 и 2322.
- Роман Гилимзянов принял участие в Кубке мира по BMX и вошел в топ-20 лучших райдеров мира.
- Юрий Розов, член команды Desporte и официальный дилер Format, на первом карбоновом шоссейнике Format 2211 принял участие в гонке Ironstar.

2019

2020

- В 2020 году мы совместно с командой Format Udmurtia разработали программу тренировок, промоутерами которой стали профессиональные спортсмены. Благодаря тренировкам, мы создали комьюнити велосипедистов-любителей, для которых велосипед стал неотъемлемой частью жизни.
- Станислав Антонов впервые стал чемпионом России в дисциплине велокросс.
- Роман Гилимзянов занял второе место на международных соревнованиях C1 по BMX Freestyle.

ЛОГИКА НАЗВАНИЙ

НАЗВАНИЕ КАЖДОЙ МОДЕЛИ – КОМБИНАЦИЯ ИЗ 4 ЧИСЕЛ



КАК ПОДОБРАТЬ ВЕЛОСИПЕД ПО РОСТУ?

Также всегда можно найти сведения в разделе «Сервис» на официальном сайте FORMAT.

www.format.bike



ТЕХНОЛОГИИ

Разработчики Format буквально живут велосипедом. Это гонщики и конструкторы, постоянно эксплуатирующие велосипеды и тестирующие их в боевых условиях, участники ключевых международных велособытий. Активное участие в международном обмене опытом позволяет нам создавать велосипеды мирового уровня.

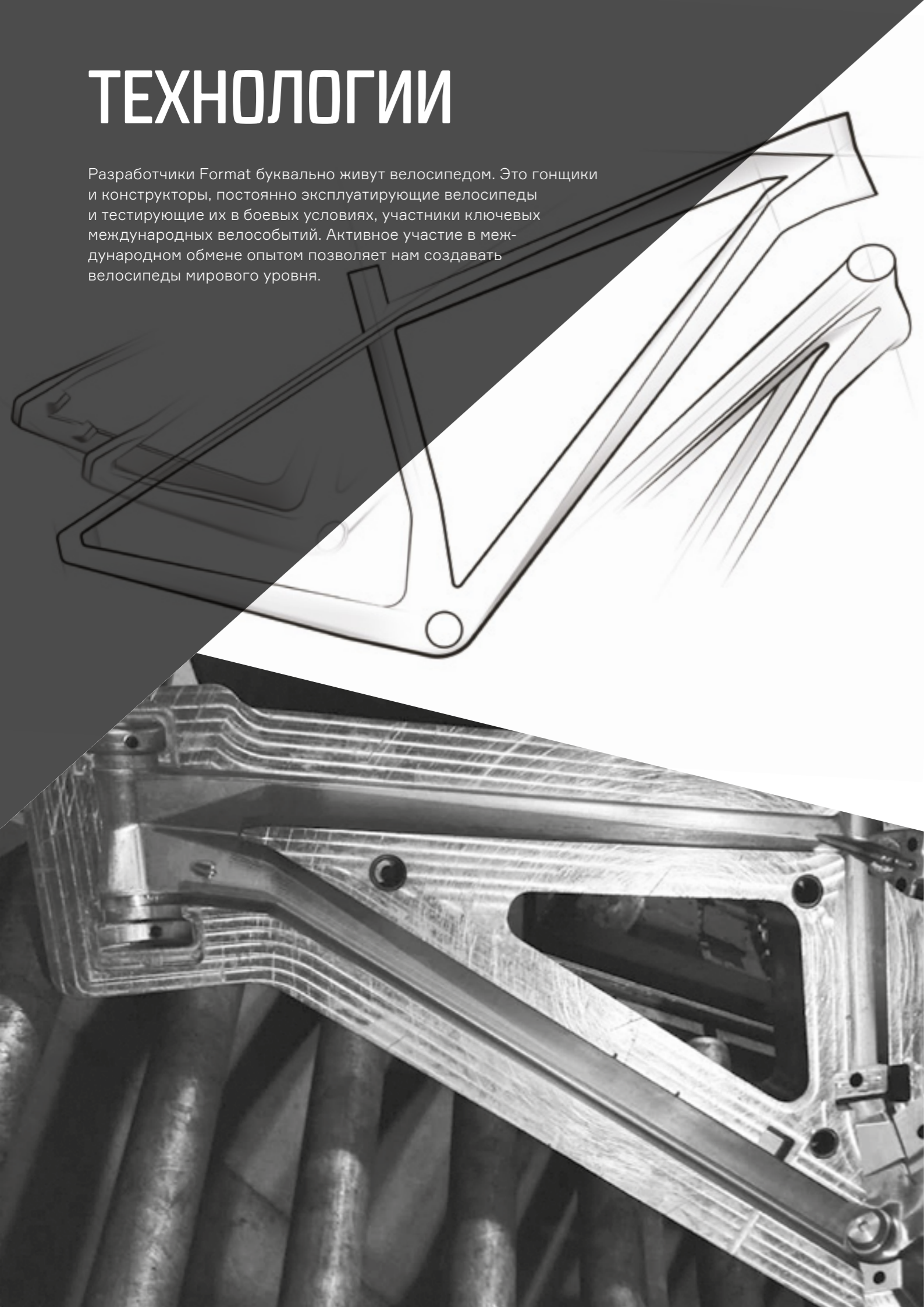

БВ БАТТИНГ ТРУБ

Технология, предполагающая увеличение толщины стенок рамы в местах с высокой нагрузкой (в районе рулевой колонки, подседельного узла) и уменьшение толщины стенок там, где нагрузки минимальны (средняя часть рамы). На велосипедах Format применяется двойной или тройной баттинг труб.



ТТТ КОНИЧЕСКАЯ РУЛЕВАЯ ТРУБА

Дает возможность установки вилки с коническим штоком, обеспечивает раме большую стабильность и жесткость.



СИНС ПОЛУИНТЕГРИРОВАННАЯ РУЛЕВАЯ КОЛОНКА

Полуинтегрированная рулевая колонка имеет два принципиальных отличия от рулевой колонки с внешней установкой подшипников: чашки почти полностью погружены в рулевую трубу рамы; подшипники увеличенного диаметра находятся внутри рулевого стакана рамы.



ИНС ИНТЕГРИРОВАННАЯ РУЛЕВАЯ КОЛОНКА

Главными достоинствами интегрированной колонки являются:
1. Нулевая высота установки рулевой колонки ввиду отсутствия чашек.
2. Установка подшипников непосредственно в рулевую трубу рамы.



СФ КАРБОНОВАЯ ВИЛКА

Углеродная ткань, или углеродное волокно, давно получила свое признание в велоиндустрии. Конструкции из карбона имеют показатели прочность/вес, намного превышающие показатели аналогичных металлических изделий.



СР СКРЫТАЯ ПРОВОДКА

Как с практической, так и с эстетической точки зрения в некоторых велосипедах применяется скрытая (внутренняя) проводка тросиков переключения, которая предполагает размещение их внутри труб.



ЕВВ ЕВРОПЕЙСКИЙ СТАНДАРТ КАРЕТКИ

Европейский стандарт каретки – проверенный временем подход, предполагающий установку чашки с подшипниками в раму с помощью резьбового соединения.



SBB ИСПАНСКИЙ СТАНДАРТ КАРЕТКИ

Испанский стандарт каретки – лучший выбор с точки зрения соотношения цены, прочности и веса конструкции. В ней применяется технология, при которой подшипники впрессованы в раму. Конструкция предполагает возможность замены подшипника без замены всего набора.



BB30 СТАНДАРТ КАРЕТКИ BB30

BB30 – один из новых стандартов кареток, где подшипники установлены в специальные безрезьбовые чашки, которые запрессовываются непосредственно в раму.

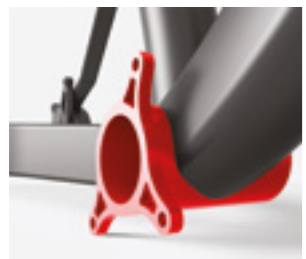

ISCG05 ИНТЕГРИРОВАННОЕ КРЕПЛЕНИЕ УСПОКОИТЕЛЯ ЦЕПИ

Возможность установки успокоителя цепи без дополнительного оборудования. Успокоитель плотно прижимает цепь к звезде и не дает ей соскочить при сильной тряске.



DMP ПРЯМАЯ УСТАНОВКА ПЕРЕКЛЮЧАТЕЛЯ

Технология, позволяющая создавать рамы уникальной геометрии и дизайна. Стандартный передний переключатель ограничивает подседельную трубу определенным градусом наклона, с DMP этих ограничений нет.



DCS СОВМЕСТИМЫЕ С БАГАЖНИКОМ ДРОПАУТЫ

Возможность установки дискового тормоза при стандартном багажнике с установкой на дропауты.



PMD ДРОПАУТЫ СТАНДАРТА POST MOUNT

Дропауты стандарта Post Mount для крепления заднего тормоза. Стандарт Post Mount – это простота установки, настройки тормоза и экономия в весе.



CNC ОБРАБОТКА НА СТАНКЕ С ЧПУ

Уникальная деталь, созданная из заготовки путем механической обработки. Качество такой детали выше, чем при отливке. Кроме того, в некоторых случаях довольно трудно получить отливку необходимой формы.



FM8 FLAT MOUNT

Шоссейный стандарт крепления калипера дискового тормоза. Более компактный и аэродинамичный, чем стандартный калипер Postmount. Позволяет использовать более короткие перья с расположением калипера внутри заднего треугольника.

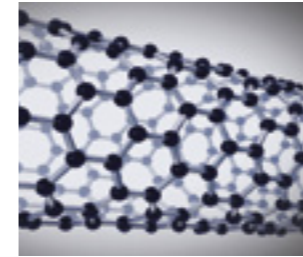

HMC HIGH MODULUS CARBON

Высокомолекулярное карбоновое волокно. Применяется в аэрокосмической промышленности, авиации и в других областях, где критически важно обеспечить небольшой вес конструкции при ее высокой прочности.

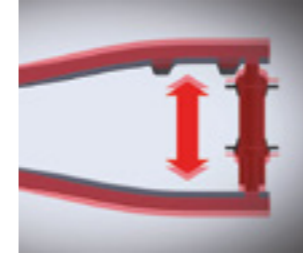

BOOST BOOST СТАНДАРТ

Особая конструкция рамы дает больше пространства в районе системы, что добавляет торсионной жесткости. Увеличенное расстояние между дропаутами позволяет собирать более прочные колеса за счет широкого «зонта» колеса.



SSFD SIDE SWING

Тип переднего переключателя с прямым подводом рубашки с тросиком к переднему переключателю. Это облегчает переключение скоростей и избавляет трос от лишних изгибов, а также позволяет увеличить грязевой зазор между крышкой и передним переключателем.



SHG ДЕТСКАЯ ГЕОМЕТРИЯ

Рамы в детских велосипедах спроектированы с учетом антропометрических характеристик ребенка и особенностей физиологии, что позволяет кататься без вреда для здоровья.

КОМАНДЫ

Мы тесно сотрудничаем с велосипедными командами и поддерживаем различные велосипедные дисциплины. Райдеры команд имеют компетентное мнение и многолетний опыт, что позволяет нам получать конструктивную обратную связь и делать наши велосипеды лучше.



FORMAT UDMURTIA

Кросс-кантрийная команда, в состав которой входят сильнейшие гонщики России, мастера спорта, члены сборной команды России, участники и призеры международных соревнований по кросс-кантри, велокроссу и шоссейным гонкам.

Ежегодно команда выступает на престижных российских соревнованиях, на международных гонках и чемпионатах, принимает участие в европейских гонках и в мировых кубках.

Одна из приоритетных задач команды – развитие и популяризация велоспорта в России. За последние годы спортивная школа и по совместительству база команды пополнилась сильными и перспективными гонщиками.

Бессменным тренером команды с момента ее основания является Владимир Александрович Белокрылов. Под его началом воспитаны сильнейшие спортсмены России, а его опыт и знания помогают компании в развитии велосипедных линеек Format.

Команда Format Udmurtia участвует в тестах спортивных и гоночных моделей велосипедов. Конструкторское бюро тесно сотрудничает с членами команды и берет во внимание мнение спортсменов, поэтому велосипеды Format всегда соответствуют гоночным трендам.



РОМАН ГИЛИМЗЯНОВ

Направление ВМХ в команде Format представляет Роман Гилимзянов, райдер, входящий в топ-20 сильнейших райдеров мира (по результатам Кубка мира 2019). Роман постоянно совершенствует свою технику, ежегодно растет как спортсмен. Так, в 2020 году на международных соревнованиях категории «С1» Роман занял первое место в квалификации и второе место в финале.



МАТВЕЙ ЧЕБОКСАРОВ

В 2021 году Матвей Чебоксаров, райдер с многолетним опытом, присоединился к команде Format. Матвей — один из сильнейших дерт-райдеров в России, с фирменным стилем в катании и с практическими знаниями в гравити-дисциплинах.



#108ADV

С 2019 года Дмитрий Лабутин и Василь Булатов из команды #108ADV проехали не одну тысячу километров на туристических велосипедах Format. Ребята съездили в велотур по Норвегии, преодолели самый сложный маршрут по Алтайским горам. Вдоль и поперек изучили родное Предуралье. Парни — опытные велопутешественники и помогают нам делать gravel и tour линейки велосипедов Format лучше.

ЕГОР ПИГАЛЕВ

Основатель велосипедного клуба Porter CC, профессиональный фотограф и преподаватель. Каждую неделю организует туры по всему Пермскому краю, принять участие может любой желающий велосипедист. Цели Егора совпадают с целями Format — популяризировать велосипед, поэтому Егор в нашей команде.

ЮРИЙ РОЗОВ



Член московской команды Desporte, эксперт в российской велоиндустрии. С 2016 года тестирует шоссейные велосипеды Format. В 2019-м в рамках триатлона выступал на первом шоссейном карбоновом велосипеде Format 2211.

АЛЕКСЕЙ МАЦНЕВ



В 2020 году Алексей проехал более 20 велогонок на Format 2211 и на Format 1112. За сезон проехал 21 500 километров. Стал победителем общего зачета велогонки «Южные пальмы Сочи». Выиграл третий этап веломногодневки «Крымская осень». Выиграл ежегодный кубок Ростова по Кросс-кантри. Стал победителем велокросса в Белореченске. По итогам сезона стал лучшим гонщиком Сочи 2020.

КОМАНДА КЕ

Каждый член команды конструкторского бюро близко знаком с велосипедами просто потому, что проводит с ними каждый день.

Байк — это не просто увлечение, а образ жизни, свобода и возможность постоянно совершенствоваться и делать велосипеды Format лучше.



Дмитрий Пономарев

Продакт-менеджер Format bikes
Дисциплины: gravel/street



Алексей Токарев

Дизайнер Format bikes
Дисциплины: freeride/city



Иван Старков

Инженер-конструктор Format bikes
Дисциплины: fixed gear



Сергей Андреев

Инженер спецификаций Format bikes
Дисциплины: street/XC



Андрей Курочкин

Инженер ОТК Format bikes
Дисциплины: BMX/Cyclocross

CROSS COUNTRY

Format 11xx – велосипед для гонок, его характеристики позволяют добиваться побед, а его надежность дает возможность использовать байк для ежедневных тренировок. Велосипед готов к покорению изнурительных подъемов, каменистых секций, сложных спусков и техничных трасс.



-  29", Race, карбон, конический рулевой стакан, постмаунт дропауты, внутренняя проводка, ось 148x12 мм
-  M, L
-  1x12
-  Fox Shox Performance Series 32 FLOAT 29" 100 мм BOOST, воздушная, коническая, ось 15x110. Регулировка предварительной нагрузки и отскока, блокировка
-  Sram GX Eagle™ DUB BOOST, 34T
-  Sram DUB™, press fit
-  Sram GX Eagle™ Trigger
-  —
-  Sram GX Eagle™, 12-Speed
-  Sram PG1230 Eagle™, 11-50T, 12-Speed
-  Sram GX Eagle™
-  Sram Level TL, дисковые гидравлические, 160/160 мм
-  29"
-  DT Swiss 370, 6 болтов, пром. подшипники, 15x110 мм
-  DT Swiss 370, 6 болтов, пром. подшипники, 12x148 мм
-  DT Swiss X 1900 SPLINE, 28H, Presta
-  Schwalbe Racing Ray, folding, 29x2.25"



- 29", XC, алюминиевый сплав X6, тройной баттинг, конический рулевой стакан, постаунт дропауты, внутренняя проводка, ЧПУ-обработка деталей, ось 142x12 мм
- M, L, XL
- 1x12
- Rock Shox Reba RL 29" 100 мм 15x110 BOOST™, воздушная, коническая, ось 15x110 Maxle Stealth. Регулировка предварительной нагрузки и отскока, удаленная блокировка OneLoc
- Sram NX Eagle™ DUB BOOST, 34T
- Sram DUB™ BSA, внешние подшипники
- Sram NX Eagle™ Trigger
-
- Sram NX Eagle™, 12-Speed
- Sram PG1210 Eagle™, 11-50T, 12-Speed
- Sram NX Eagle™ Power Lock, 12-Speed
- Sram Level T, дисковые гидравлические, 160/160 мм
- 29"
- Novatec D951SB-SL-B15, 6 болтов, пром. подшипники, 15x110 мм
- Novatec D951SB-SL-S5S-B12, 6 болтов, пром. подшипники, 12x148 мм
- Weinmann U28 Tubeless Ready, 32H, Presta
- Mitas Scylla TEXTRA, 29x2.45/2.25"

**NEW FRAME**

- 29", XC, алюминиевый сплав X6, тройной баттинг, конический рулевой стакан, постаунт дропауты, внутренняя проводка, ЧПУ-обработка деталей, ось 148x12 мм
- M, L, XL
- 1x11
- Rock Shox Judy Silver TK 29" 100 мм BOOST™, воздушная, коническая, ось 15x110 Maxle Stealth. Регулировка предварительной нагрузки и отскока, блокировка
- Prowheel DMB-TT BOOST, 34T
- Prowheel BB73, внешние подшипники
- Shimano Deore M5100
-
- Shimano Deore M5100, Shadow+
- Shimano Deore M5100, 11-51T, 11-Speed
- KMC X11
- Sram Level T, дисковые гидравлические, 160/160 мм
- 29"
- Format, 6 болтов, пром. подшипники, 15x110 мм
- Format, 6 болтов, пром. подшипники, 12x148 мм
- Weinmann U28 Tubeless Ready, 32H, Presta
- CST Patrol folding, 29x2.25"

ALL TERRAIN

После очередного сложного рабочего дня, после принятия череды сложных решений нужно принять еще одно важное решение – взять Format 1211 и исчезнуть из реальности.

Наслаждайся процессом тренировки, пока другие отдыхают.

Прогрессируй и развивайся вместе с новым Format 12-й серии.



FORMAT 27,5 / 29

NEW FRAME



△ 27.5"/29", All Terrain, алюминиевый сплав X6, тройной баттинг, конический рулевой стакан, постмаунт дропауты, внутренняя проводка, ЧПУ-обработка деталей

▮ M, L, XL

⊗ 1x12

⚙ Rock Shox Recon Silver 29" 100 мм, воздушная, коническая, ось 15x100 Maxle Lite. Регулировка предварительной нагрузки и отскока, блокировка

⊗ Sram SX Eagle™, 34T

⊗ Sram DUB BSA™, внешние подшипники

⊗ Sram SX Eagle™ Trigger

—

⊗ Sram SX Eagle™, 12-Speed

⊗ Sram PG1210 Eagle™, 11-50T, 12-Speed

⊗ Sram NX Eagle™ Power Lock, 12-Speed

⊗ Sram Level T, дисковые гидравлические, 160/160 мм

⊗ 29"

⊗ Novatec D041SB-15, 6 болтов, пром. подшипники, 15x100 мм

















⊗ Novatec D042SB-15, 6 болтов, пром. подшипники, 10x135 мм, эксцентрик

⊗ Weinmann U28 Tubeless Ready, 32H, Presta

⊗ Mitas Scylla TEXTRA folding, 29x2,25"/27,5x2,25"



-  29", All Terrain, алюминиевый сплав X6, тройной баттинг, конический рулевой стакан, постаунт дропауты, внутренняя проводка, ЧПУ-обработка деталей
-  M, L, XL
-  1x10
-  Rock Shox Recon Silver RL 29" 100 мм, воздушная, коническая, 9x100 мм. Регулировка предварительной нагрузки и отскока, блокировка
-  Prowheel DMB-TT, 34T
-  Prowheel BB73, внешние подшипники
-  Shimano Deore M4100
-  —
-  Shimano Deore M4120, Shadow
-  Shimano M4100, 11-42T, 10-Speed
-  KMC X10
-  Tektro M275, дисковые гидравлические, 160/160 мм
-  29"
-  Novatec D471SBT, 6 болтов, пром. подшипники, 9x100 мм, эксцентрик
-  Novatec D472TSBT-SC, 6 болтов, пром. подшипники, 10x135 мм, эксцентрик
-  Weinmann U28 Tubeless Ready, 32H, Presta
-  Mitas Scylla TEXTRA folding, 29x2.25"/27,5x2.25"

-  29", All Terrain, алюминиевый сплав X6, тройной баттинг, конический рулевой стакан, постаунт дропауты, внутренняя проводка, ЧПУ-обработка деталей
-  M, L, XL
-  2x9
-  Zoom VAXA 32 AIR HL/O 29" 100 мм, воздушная, коническая, 9x100 мм. Регулировка предварительной нагрузки и отскока, блокировка
-  Prowheel RAID-501-TT, 36x22T
-  Prowheel BB73, внешние подшипники
-  Shimano Altus M2010
-  Shimano Alivio M3120
-  Shimano Deore M592, Shadow
-  Sun Race CSM98, 11-36T, 9-Speed
-  KMC X9
-  Tektro M275, дисковые гидравлические, 160/160 мм
-  29"
-  Format, 6 болтов, пром. подшипники, 9x100 мм, эксцентрик
-  Format, 6 болтов, пром. подшипники, 10x135 мм, эксцентрик
-  Weinmann U28 Tubeless Ready, 32H, Presta
-  Mitas Scylla TEXTRA folding, 29x2.25"/27,5x2.25"



124 27,5 / 29

- 29", All Terrain, алюминиевый сплав X6, двойной баттинг, конический рулевой стакан
- M, L, XL
- 2x9
- Zoom VAXA 32 AIR HL/O 29" 100 мм, воздушная, коническая, 9x100 мм.
Регулировка предварительной нагрузки и отскока, блокировка
- Prowheel RAID-501-TT, 36x22T
- Prowheel BB73, внешние подшипники
- Shimano Altus M2010
- Shimano Altus M2020
- Shimano Altus M2000, Shadow
- Sun Race CSM98, 11-36T, 9-Speed
- KMC X9
- Tektro M275, дисковые гидравлические, 160/160 мм
- 29"
- Format, 6 болтов, пром. подшипники, 9x100 мм, эксцентрик
- Format, 6 болтов, пром. подшипники, 10x135 мм, эксцентрик
- Weinmann U28 Tubeless Ready, 32H, Schrader
- Mitas Ocelot, 29x2.10"/27,5x2.25"



TRAIL

Велосипеды для активного катания по сложным рельефам. Параметры рамы и особенность посадки заточены под катание с горы. Широкие колеса дают максимум уверенности во время спуска, а вилка с большим ходом делает велосипеды контролируемыми на корнях и камнях. 13-я серия позволяет выезжать на сложные трейлы и прокачивать скилы катания на хардтейле. Ты можешь контролировать свое тело, активно работать ногами для обработки кочек и в поворотах направлять велосипед туда, куда нужно.



EBB PLUS



- △ 27,5"+, Trail, алюминиевый сплав 6061, двойной баттинг, конический рулевой стакан, постмаунт дропауты, внутренняя проводка, ЧПУ-обработка деталей, крепление успокоителя ISCG05, ось 148x12 мм
- ▮ M, L
- ⚙ 1x12
- 🔧 Rock Shox YARI RC 27,5" 150 мм BOOST™, воздушная, коническая, ось 15x110 Maxle Ultimate. Регулировка предварительной нагрузки и отскока, блокировка
- 🔧 Sram SX Eagle™ DUB BOOST, 32T
- 🔧 Sram DUB™ BSA, внешние подшипники
- 🔧 Sram SX Eagle™ Trigger
-
- 🔧 Sram NX Eagle™, 12-Speed
- ⚙ Sram PG1210 Eagle™, 11-50T, 12-Speed
- 🔧 Sram NX Eagle™ Power Lock, 12-Speed
- 🔧 Sram Level T, дисковые гидравлические, 180/180 мм
- 🔧 27,5"
- 🔧 Novatec D041SB-B15, 6 болтов, пром. подшипники, 15x110 мм
- 🔧 Novatec D162SB-SL-B12, 6 болтов, пром. подшипники, 12x148 мм
- 🔧 Weinmann X-A40 Tubeless Ready, 32H, Presta
- 🔧 WTB Trail Boss TCS folding, 27,5x2.6"

29", Trail, алюминиевый сплав 6061, двойной баттинг, конический рулевой стакан, постмаунт дропауты, внутренняя проводка, ЧПУ-обработка деталей, крепление успокоителя ISCG05, ось 148x12 мм

M, L

1x12

Rock Shox Recon Silver RL 29" 140 мм BOOST™, воздушная, коническая, ось 15x110 Maxle Lite. Регулировка предварительной нагрузки и отскока, блокировка

Sram SX Eagle™ DUB BOOST, 32T

Sram DUB™ BSA, внешние подшипники

Sram SX Eagle™ Trigger

—

Sram SX Eagle™, 12-Speed

Sram PG1210 Eagle™, 11-50T, 12-Speed

Sram NX Eagle™ Power Lock, 12-Speed

Sram Level T, дисковые гидравлические, 180/180 мм

29"

Novatec D041SB-B15, 6 болтов, пром. подшипники, 15x110 мм

Novatec D162SB-SL-B12, 6 болтов, пром. подшипники, 12x148 мм

Weinmann X-A40 Tubeless Ready, 32H, Presta

WTB Trail Boss TCS folding, 29x2.4"



29", Trail, хромомолибден, тройной баттинг, конический рулевой стакан, постмаунт дропауты, внутренняя проводка, ЧПУ-обработка деталей, ось 148x12 мм

M, L

1x11

SR Suntour Raidon 34 LOR 27,5" 140 мм BOOST, пружинная, ось 15x110 мм. Регулировка предварительной нагрузки и отскока, блокировка

Shimano Deore M5100 BOOST, 32T

Shimano BB52, внешние подшипники

Shimano Deore M5100

—

Shimano Deore M5100, Shadow+

Shimano Deore M5100, 11-51T, 11-Speed

KMC X11

Shimano M400, дисковые гидравлические, 180/160 мм

29"

Format, 6 болтов, пром. подшипники, 15x110 мм

Format, 6 болтов, пром. подшипники, 12x148 мм

Weinmann U32 Disc, 32H, Schrader

WTB Trail Boss TCS folding, 29x2.4"

- ▽ 27,5"+, Trail, алюминиевый сплав 6061, двойной баттинг, конический рулевой стакан, постмаунт дропауты, ЧПУ-обработка деталей, крепление успокоителя ISCG05, ось 148x12 мм
- ▮ S, M, L, XL
- ⊗ 1x9
- ⚙ SR Suntour XCM34 27,5" 130мм BOOST, пружинная, ось 15x110 мм.
Регулировка предварительной нагрузки
- ⚙ Prowheel Charm-TT BOOST, 32T
- ⚙ Prowheel BB73, внешние подшипники
- ⚙ Shimano Altus M2010
-
- ⚙ Shimano Deore M592, Shadow
- ⚙ Sun Race CSM98, 11-36T, 9-Speed
- ⚙ KMC Z9
- ⚙ Tektro M275, дисковые гидравлические, 180/160 мм
- ⊗ 27,5"
- ⚙ Format, 6 болтов, пром. подшипники, 15x110 мм
- ⚙ Format, 6 болтов, пром. подшипники, 12x148 мм
- ⚙ Weinmann U32 Disc, 32H, Schrader
- ⚙ CST Patrol, 27,5x2.6"



- ▽ 29", Trail, алюминиевый сплав 6061, двойной баттинг, конический рулевой стакан, постмаунт дропауты, ЧПУ-обработка деталей, крепление успокоителя ISCG05, ось 148x12 мм
- ▮ S, M, L, XL
- ⊗ 1x9
- ⚙ SR Suntour XCM34 29" 130мм BOOSTTM, пружинная, ось 15x110 мм.
Регулировка предварительной нагрузки
- ⚙ Prowheel Charm-TT BOOST, 32T
- ⚙ Prowheel BB73, внешние подшипники
- ⚙ Shimano Altus M2010
-
- ⚙ Shimano Deore M592, Shadow
- ⚙ Sun Race CSM98, 11-36T, 9-Speed
- ⚙ KMC Z9
- ⚙ Tektro M275, дисковые гидравлические, 180/160 мм
- ⊗ 29"
- ⚙ Format, 6 болтов, пром. подшипники, 15x110 мм
- ⚙ Format, 6 болтов, пром. подшипники, 12x148 мм
- ⚙ Weinmann U32 Disc, 32H, Schrader
- ⚙ Kenda Slant Six, 29x2.35"

B14 PLUS

NEW FRAME

△ 27,5"+, Trail, алюминиевый сплав 6061, двойной баттинг, конический рулевой стакан, постмаунт дропауты, ЧПУ-обработка деталей, крепление успокоителя ISCG05, ось 148x12 мм

▮ S, M, L, XL

⚙ 1x9

🔧 SR Suntour XCM34 27,5" 130 мм BOOSTTM, пружинная, ось 15x110 мм. Регулировка предварительной нагрузки

🚲 Prowheel Charm BOOST, 32T

🔧 Kenli KL-08A, картриджная

🚲 Shimano Altus M2010

—

🚲 Shimano Altus M2000, Shadow

⚙ Sun Race CSM98, 11-36T, 9-Speed

🔧 KMC Z9

🚲 Tektro M275, дисковые гидравлические, 160/160 мм

🚲 27,5"

🔧 Format, 6 болтов, пром. подшипники, 15x110 мм

🔧 Format, 6 болтов, пром. подшипники, 12x148 мм

🚲 Weinmann U32 Disc, 32H, Schrader

🚲 CST Patrol, 27,5x2.6"



B15



△ 27,5", Trail, алюминиевый сплав 6061, двойной баттинг, конический рулевой стакан

▮ S, M, L, XL

⚙ 2x8

🔧 SR Suntour XCM 27,5" 120 мм, пружинная, 9x100 мм. Регулировка предварительной нагрузки

🚲 Prowheel TM-CY10, 36x22T

🔧 Kenli KL-08A, картриджная

🚲 Shimano Altus M315

🚲 Shimano Altus M315

🚲 Shimano Acera M360

⚙ Sun Race CSM55, 11-32T, 8-Speed

🔧 KMC Z8

🚲 Tektro M280, дисковые механические, 160/160мм

🚲 27,5"

🔧 Format, 6 болтов, 9x100 мм, эксцентрик

🔧 Format, 6 болтов, 10x135 мм, эксцентрик

🚲 Weinmann U32 Disc, 32H, Schrader

🚲 CST CST Patrol, 27,5x2.25"



















DOWNHILL

Велосипед заточен на скоростные спуски с гор. Родная стихия велосипеда — крутой уклон, где каждая сотая секунды имеет значение. Большие пролеты, резкие дропы и гэпы созданы для Format DH.



412



-  27,5" MTB, DH FS, алюминиевый сплав 6061, двойной баттинг
-  M/L
-  1x7
-  Rock Shox Boxxer Team, axle 20x110, Coil 200 мм
-  Rock Shox Vivid R2C, 240x76 мм, Coil
-  Sram FC DESCENDANT DH, 36T
-  Sram BB GXP XR
-  Sram SL TRIGGER X0 7SPD
-  —
-  Sram GX DH 1x7SPD
-  Sram CS XG-795 10-24 DH
-  KMC X11
-  Sram Guide RSC, hydraulic disc brake 200/180 мм
-  27,5"
-  Novatec DEMON 27", пром. подшипники, 20x110 мм
-  Novatec DEMON 27", пром. подшипники, 12x150 мм
-  Novatec DEMON 27"
-  Schwalbe MAGIC MARY DH, 27,5x2,50"

FITNESS

14-я серия велосипедов Format позволяет размяться перед тренировкой или просто активно провести вечер после работы. Ты можешь активно вкручивать по асфальту или контролировать байк в лесных поворотах. Серия Trekking создана для поддержания тела в тонусе.



















14 27,5 / 29



- △ 29", Trekking, алюминиевый сплав 6061, двойной баттинг, внутренняя проводка, полуинтегрированная рулевая колонка
- ▮ M, L, XL
- ∞ 1x9
- 🔪 Rock Shox Judy TK 29" 100 мм, пружинная, 9x100 мм. Регулировка предварительной нагрузки, блокировка
- 🔩 Prowheel CHARM-TT, 32T
- ⚙️ Prowheel BB73, внешние подшипники
- 🔩 Shimano Altus M2010
-
- 🔩 Shimano Deore M592, Shadow
- ⚙️ Sun Race CSM98, 11-36T, 9-Speed
- 🔩 KMC Z9
- 🔩 Tektro M275, дисковые гидравлические, 160/160 мм
- 🔩 29"
- 🔩 Format, 6 болтов, пром. подшипники, 9x100 мм, эксцентрик
- 🔩 Format, 6 болтов, пром. подшипники, 10x135 мм, эксцентрик
- 🔩 Format Double Wall, 32H, Schrader
- 🔩 CST Jack Rabbit, 29x2.25" / 27,5x2.25"

















412 27,5 / 29

-  29", Trekking, алюминиевый сплав 6061, двойной баттинг, внутренняя проводка, полунтегрированная рулевая колонка
-  M, L, XL
-  2x9
-  SR Suntour XCM HLO 29" 100 мм, пружинная, 9x100 мм. Регулировка предварительной нагрузки, блокировка
-  Shimano MT101, 36x22T
-  Kenli KL-08A, картриджная
-  Shimano Altus M2010
-  Shimano Altus M2020
-  Shimano Altus M2000, Shadow
-  Sun Race CSM98, 11-36T, 9-Speed
-  KMC Z9
-  Tektro M275, дисковые гидравлические, 160/160 мм
-  29"
-  Format, 6 болтов, пром. подшипники, 9x100 мм, эксцентрик
-  Format, 6 болтов, пром. подшипники, 10x135 мм, эксцентрик
-  Format Double Wall, 32H, Schrader
-  CST Jack Rabbit, 29x2.25"/27,5x2.25



















413 27,5 / 29



-  29", Trekking, алюминиевый сплав 6061, двойной баттинг, внутренняя проводка, полунтегрированная рулевая колонка
-  M, L, XL
-  2x9
-  SR Suntour XCT 30 HLO 29" 100 мм, пружинная, 9x100 мм. Регулировка предварительной нагрузки, блокировка
-  Prowheel TM-CY10, 36x22T
-  Kenli KL-08A, картриджная
-  Shimano Altus M2010
-  Shimano Altus M2020
-  Shimano Altus M370
-  Sun Race CSM90, 11-34T, 9-Speed
-  KMC Z9
-  Tektro M275, дисковые гидравлические, 160/160 мм
-  29"
-  Format, 6 болтов, пром. подшипники, 9x100 мм, эксцентрик
-  Format, 6 болтов, пром. подшипники, 10x135 мм, эксцентрик
-  Format Double Wall, 32H, Schrader
-  CST Jack Rabbit, 29x2.25"/27,5x2.25"

44 27,5 / 29

















-  29", Trekking, алюминиевый сплав 6061, двойной баттинг, внутренняя проводка, полуинтегрированная рулевая колонка
-  M, L, XL
-  2x8
-  Format 688-TNL 29" 100 мм, пружинная, 9x100 мм. Регулировка предварительной нагрузки, блокировка
-  Prowheel TM-CY10, 36x22T
-  Kenli KL-08A, картриджная
-  Shimano EF500
-  Shimano Altus M315
-  Shimano Acera M360
-  Sun Race CSM55, 11-32T, 8-Speed
-  KMC Z8
-  Shimano M805, дисковые механические, 160/160 мм
-  29"
-  Format, 6 болтов, пром. подшипники, 9x100 мм, эксцентрик
-  Format, 6 болтов, пром. подшипники, 10x135 мм, эксцентрик
-  Format Double Wall, 32H, Schrader
-  CST Jack Rabbit, 29x2.10"/27,5x2.25"



45 27,5 / 29

NEW MODEL



-  29", Trekking, алюминиевый сплав 6061, двойной баттинг, внутренняя проводка, полуинтегрированная рулевая колонка
-  M, L, XL
-  3x7
-  Format 688 29" 100 мм, пружинная, 9x100 мм. Регулировка предварительной нагрузки
-  Prowheel TC-CQ02, 42x32x22T
-  Kenli KL-08A, картриджная
-  Shimano EF500
-  Shimano Altus M313
-  Shimano Tourney TY300
-  Sun Race CSM40, 12-34T, 7-Speed
-  KMC Z7
-  Shimano M805, дисковые механические, 160/160 мм
-  29"
-  Format, 6 болтов, пром. подшипники, 9x100 мм, эксцентрик
-  Format, 6 болтов, пром. подшипники, 10x135 мм, эксцентрик
-  Format Double Wall, 32H, Schrader
-  CST Jack Rabbit, 29x2.25"/27,5x2.25"

1432

NEW MODEL

27,5", Trekking, алюминиевый сплав 6061, двойной баттинг, внутренняя проводка, полуинтегрированная рулевая колонка

M, L

3x7

Жесткая алюминиевая

Prowheel TC-CQ02, 42x32x22T

Kenli KL-08A, картриджная

Shimano EF500

Shimano Tourney TX800

Shimano Tourney TY300

Sun Race CSM40, 12-34T, 7-Speed

KMC Z7

Shimano M805, дисковые механические, 160/160 мм

27,5"

Format, 6 болтов, пром. подшипники, 9x100 мм, эксцентрик

Format, 6 болтов, пром. подшипники, 10x135 мм, эксцентрик

Format Double Wall, 32H, Schrader

Kenda K1185, 27,5x2.00"



1422



29", Trekking, алюминиевый сплав 6061, двойной баттинг, конический рулевой стакан

XL, XXL

2x9

Zoom VAXA 32 AIR HL/O 29" 100 мм, воздушная, коническая, 9x100 мм. Регулировка предварительной нагрузки и отскока, блокировка

Prowheel RAID-501-TT, 36x22T

Prowheel BB73, внешние подшипники

Shimano Altus M2010

Shimano Altus M2020

Shimano Deore M592, Shadow

Sun Race CSM98, 11-36T, 9-Speed

KMC Z9

Tektro M275, дисковые гидравлические, 180/160 мм

29"

Format, 6 болтов, пром. подшипники, 9x100 мм, эксцентрик

Format, 6 болтов, пром. подшипники, 10x135 мм, эксцентрик

Weinmann U32 Disc, 32H, Schrader

Kenda Slant Six, 29x2.35"

FITNESS WOMAN

















77-я серия велосипедов Format создана с учетом женской анатомии. Велосипед подойдет для разминки перед тренировкой, идеально подходит для поездки в спокойном темпе по городу и легкому бездорожью. Иногда прокатиться по парку и просто насладиться природой. Серия Fitness создана для поддержания тела в тонусе.



















- ▽ 27,5". Woman/Trekking, алюминиевый сплав 6061, двойной баттинг, внутренняя проводка, полунтегрированная рулевая колонка
- ▮ S, M
- ⚙ 1x9
- 🔧 Rock Shox Judy TK 27,5" 100 мм, пружинная, 9x100 мм. Регулировка предварительной нагрузки, блокировка
- 🔧 Prowheel CHARM-TT, 34T
- 🔧 Prowheel BB73, внешние подшипники
- 🔧 Shimano Altus M2010
-
- 🔧 Shimano Deore M592, Shadow
- 🔧 Sun Race CSM98, 11-36T, 9-Speed
- 🔧 KMC Z9
- 🔧 Tektro M275, дисковые гидравлические, 160/160 мм
- 🔧 27,5"
- 🔧 Format, 6 болтов, пром. подшипники, 9x100 мм, эксцентрик
- 🔧 Format, 6 болтов, пром. подшипники, 10x135 мм, эксцентрик
- 🔧 Format Double Wall, 32H, Schrader
- 🔧 CST Jack Rabbit, 27,5x2.25"

T12



-  27,5", Woman/Trekking, алюминиевый сплав 6061, двойной баттинг, внутренняя проводка, полунинтегрированная рулевая колонка
-  S, M
-  2x9
-  SR Suntour XCM HLO 27,5" 100 мм, пружинная, 9x100 мм. Регулировка предварительной нагрузки, блокировка
-  Shimano MT101, 36x22T
-  Kenli KL-08A, картриджная
-  Shimano Altus M2010
-  Shimano Altus M2020
-  Shimano Altus M2000, Shadow
-  Sun Race CSM98, 11-36T, 9-Speed
-  KMC Z9
-  Tektro M275, дисковые гидравлические, 160/160 мм
-  27,5"
-  Format, 6 болтов, пром. подшипники, 9x100 мм, эксцентрик
-  Format, 6 болтов, пром. подшипники, 10x135 мм, эксцентрик
-  Format Double Wall, 32H, Schrader
-  CST Jack Rabbit, 27,5x2.25"

T13

-  27,5", Woman/Trekking, алюминиевый сплав 6061, двойной баттинг, внутренняя проводка, полунинтегрированная рулевая колонка
-  S, M
-  2x9
-  SR Suntour XCT 30 HLO 27,5" 100 мм, пружинная, 9x100 мм. Регулировка предварительной нагрузки, блокировка
-  Prowheel TM-CY10, 36x22T
-  Kenli KL-08A, картриджная
-  Shimano Altus M2010
-  Shimano Altus M2020
-  Shimano Altus M370
-  Sun Race CSM90, 11-34T, 9-Speed
-  KMC Z9
-  Tektro M275, дисковые гидравлические, 160/160 мм
-  27,5"
-  Format, 6 болтов, пром. подшипники, 9x100 мм, эксцентрик
-  Format, 6 болтов, пром. подшипники, 10x135 мм, эксцентрик
-  Format Double Wall, 32H, Schrader
-  CST Jack Rabbit, 27,5x2.25"



TT14



- △ 27,5" Woman/Trekking, алюминиевый сплав 6061, двойной баттинг, внутренняя проводка, полунтегрированная рулевая колонка
- ▮ S, M
- ⚙ 2x8
- 🔧 Format 688-TNL 27,5" 100 мм, пружинная, 9x100 мм. Регулировка предварительной нагрузки, блокировка
- 🔧 Prowheel TM-CY10, 36x22T
- 🔧 Kenli KL-08A, картриджная
- 🔧 Shimano EF500
- 🔧 Shimano Altus M315
- 🔧 Shimano Acera M360
- ⚙ Sun Race CSM55, 11-32T, 8-Speed
- 🔧 KMC Z8
- 🔧 Shimano M805, дисковые механические, 160/160 мм
- 🔧 27,5"
- 🔧 Format, 6 болтов, пром. подшипники, 9x100 мм, эксцентрик
- 🔧 Format, 6 болтов, пром. подшипники, 10x135 мм, эксцентрик
- 🔧 Format Double Wall, 32H, Schrader
- 🔧 CST Jack Rabbit, 27,5x2.25"

TT15

- △ 27,5" Woman/Trekking, алюминиевый сплав 6061, двойной баттинг, внутренняя проводка, полунтегрированная рулевая колонка
- ▮ S, M
- ⚙ 3x7
- 🔧 Format 688 27,5" 100 мм, пружинная, 9x100 мм. Регулировка предварительной нагрузки
- 🔧 Prowheel TC-CQ02, 42x32x22T
- 🔧 Kenli KL-08A, картриджная
- 🔧 Shimano EF500
- 🔧 Shimano Altus M313
- 🔧 Shimano Tourney TX800
- ⚙ Sun Race CSM40, 12-34T, 7-Speed
- 🔧 KMC Z7
- 🔧 Shimano M805, дисковые механические, 160/160 мм
- 🔧 27,5"
- 🔧 Format, 6 болтов, пром. подшипники, 9x100 мм, эксцентрик
- 🔧 Format, 6 болтов, пром. подшипники, 10x135 мм, эксцентрик
- 🔧 Format Double Wall, 32H, Schrader
- 🔧 CST Jack Rabbit, 27,5x2.25"



ROAD

Format 2222 разработан для покорителей длинных дистанций и любителей скорости. Мы пересмотрели концепцию классического шоссейного велосипеда и внесли в модель 21 года ряд изменений с оглядкой на суровые Уральские условия. Легкий и жесткий велосипед с увеличенными грязевыми зазорами и 35 мм покрышками идеально подходит для российских бревентов.



NEW MODEL



- △ 700C, Road, алюминиевый сплав X6, тройной баттинг, конический рулевой стакан, внутренняя проводка, ось 142x12 мм
- ▮ 540, 580, 610 мм
- ⊗ 2x8
- ⚡ Жесткая карбоновая
- ⚙ Shimano Claris R2000, 50x34T
- ⚙ Shimano RS500, внешние подшипники
- ⚙ Shimano Claris R2000
- ⚙ Shimano Claris R2000, Brazed-On Type
- ⚙ Shimano Claris R2000
- ⚙ Shimano HG31, 11-32T, 8-Speed
- ⚙ KMC Z8
- ⚙ Tektro C550 Dual Piston Flat Mount, дисковые механические, 160/160 мм
- ⚙ 700C
- ⚙ Format, 6 болтов, пром. подшипники, 12x100 мм
- ⚙ Format, 6 болтов, пром. подшипники, 12x142 мм
- ⚙ Weinmann XC180, 24H, Presta
- ⚙ Schwalbe Kojak, 700x35C

FORMAT

- 700C, Road, алюминиевый сплав 6061, полуинтегрированная рулевая колонка
- 480, 540 мм
- 2x7
- Жесткая алюминиевая
- Prowheel Ounce-421C, 50x34T
- Kenli KL-08A, картриджная
- Shimano Tourney A070
- Shimano Tourney A070
- Shimano Tourney A070
- Shimano HG200, 12-28T, 7-speed
- KMC HV500
- Promax RC481, клещевые
- 700C
- Format, 9x100 мм, эксцентрик
- Format, 10x130 мм, эксцентрик
- Weinmann XP24, 24H, Presta
- Mitas Syrix, 700x25C

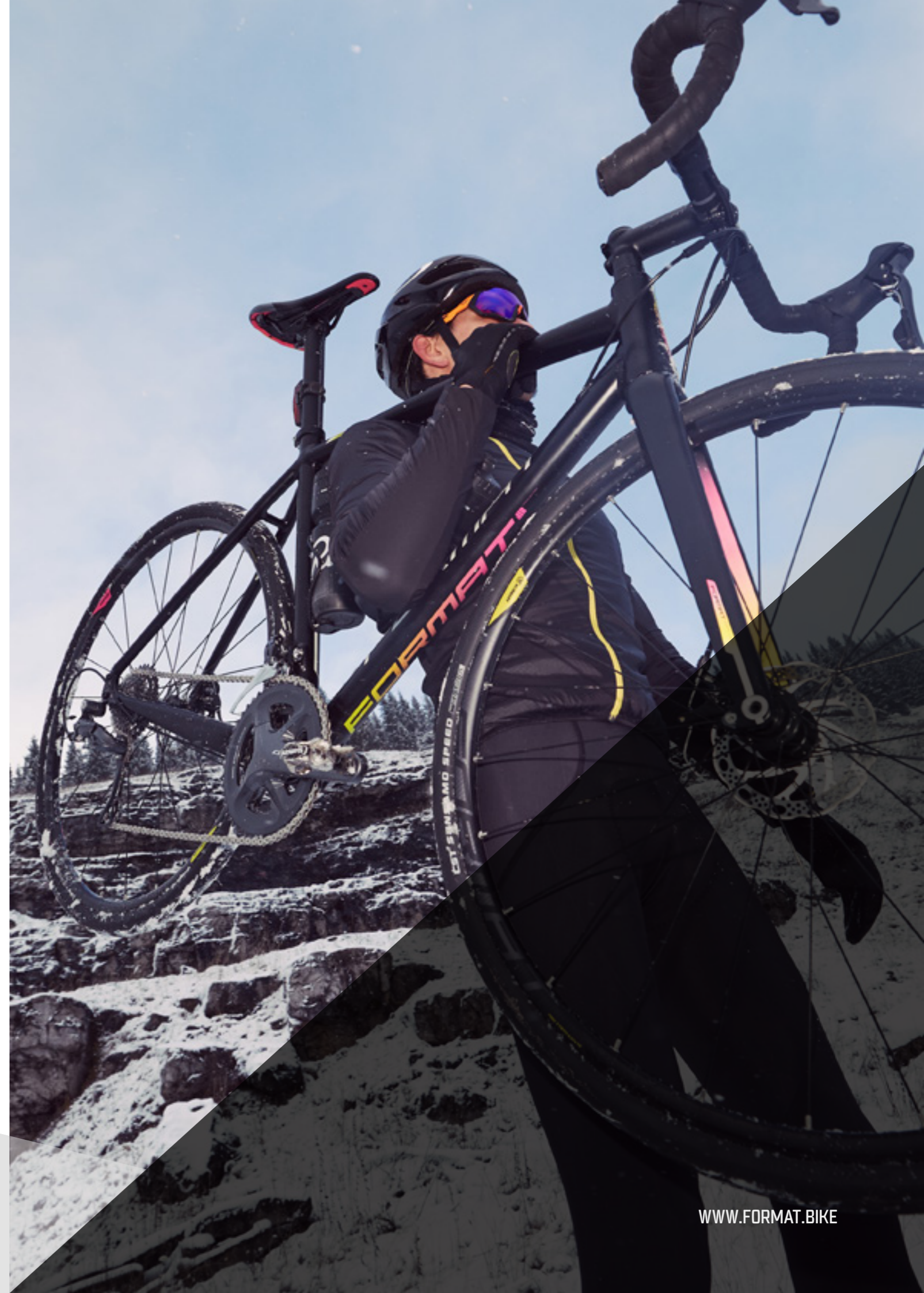

CYCLOCROSS

Format 23-хх отличный аппарат для регулярных тренировок и локальных гонок. Он обладает спортивной харизмой и готов к серьезным нагрузкам. Байк идеально подходит для российских реалий, где часто встречаются грунтовые дороги. Желая быстрее добраться из точки А в точку Б, мы срезаем наш путь через лесные тропы. Этот байк отлично катит в гору и легко контролируется на спуске.



PRO

NEW MODEL



- 700C, CX, алюминиевый сплав X6, тройной баттинг, конический рулевой стакан, внутренняя проводка, ось 142x12 мм
- 470, 510, 550, 590 мм
- 1x11
- Жесткая карбоновая
- Prowheel DMA, 40T
- Prowheel BB68, внешние подшипники
- Sram APEX
-
- Sram APEX 1 LONG CAGE
- Sun Race CSMS7, 11-42T, 11-Speed
- KMC X11
- TRP Spyre, дисковые механические, 160/160 мм
- 700C
- Format, 6 болтов, пром. подшипники, 12x100 мм
- Format, 6 болтов, пром. подшипники, 12x142 мм
- Weinmann Impulse Tubeless Ready, 28H, Presta
- Schwalbe G-One Allround folding, 700x35C

GRAVEL

FORMAT 5221 создан для путешествий и исследований, он твой верный спутник на гравийных дорогах и на асфальтовых перегонах. Велосипед спроектирован специально для проселочных дорог и гравийных участков пути. Гравийник рассчитан на велосипедные путешествия вдали от перегруженных магистралей и дорог общего пользования.



FORMAT



- △ 700C, Gravel, алюминиевый сплав Х6, тройной баттинг, конический рулевой стакан, внутренняя проводка
- ▮ 550 мм
- ⊗ 1x9
- ▬ Жесткая алюминиевая
- ⊗ Prowheel DMA, 40T
- ⊕ Prowheel BB68, внешние подшипники
- ⊗ Microshift Advent SB-M090
-
- ⊗ Microshift Advent M619M
- ⊗ Microshift H093, 11-42T, 9-Speed
- ⊗ KMC Z9
- ⊗ TRP Spyre, дисковые механические, 160/160 мм
- ⊗ 700C
- ⊕ Format, 6 болтов, пром. подшипники, 9x100 мм, эксцентрик
- ⊕ Format, 6 болтов, пром. подшипники, 10x135 мм, эксцентрик
- ⊗ Weinmann Impulse, 32H, Schrader
- ▮ Innova IB-3010, 700x40C

FORMAT 27,5



- △ 27,5", Gravel, алюминиевый сплав Х6, тройной баттинг, конический рулевой стакан, внутренняя проводка
- ▮ 550 мм
- ⊗ 1x9
- ▮ Жесткая алюминиевая
- ⊗ Prowheel DMA, 40T
- ▮ Prowheel BB68, внешние подшипники
- ⊗ Microshift Advent SB-M090
- ▮ —
- ⊗ Microshift Advent M619M
- ⊗ Microshift H093, 11-42T, 9-Speed
- ⊗ KMC Z9
- ⊗ TRP Spyre, дисковые механические, 160/160 мм
- ⊗ 27,5"
- ▮ Format, 6 болтов, пром. подшипники, 9x100 мм, эксцентрик
- ▮ Format, 6 болтов, пром. подшипники, 10x135 мм, эксцентрик
- ⊗ Weinmann U26, 32H, Schrader
- ▮ CST Jack Rabbit, 27,5x2.10"



TOUR

Велосипед для длинных пробегов и путешествий. С ним можно взять все свои вещи и отправиться на край света. Доступный способ выбраться за пределы города и изучить окрестности и интересные локации. Асфальтовый туринг успешно колесит по просторам Бразилии, Мексики, Индии. Это велосипед, который побывал, пожалуй, везде.











PROWHEEL

NEW MODEL



- △ 700C, Tour, 4130 cr-mo
- ▮ 540 мм
- ⊗ 2x8
- Жесткая карбоновая
- ⊗ Prowheel DMA-821, 46x34T
- ⊕ Prowheel BB68, внешние подшипники
- ⊗ Shimano Claris R2000
- Shimano Claris R2000
- Shimano Claris R2000
- ⊗ Sun Race CSM400, 12-32T, 8-Speed
- ⊗ KMC Z8
- ⊗ TRP Spyre, дисковые механические, 160/160 мм
- ⊗ 700C
- ⊕ Format, 6 болтов, пром. подшипники, 9x100 мм, эксцентрик
- ⊕ Format, 6 болтов, пром. подшипники, 10x135 мм, эксцентрик
- ⊗ Weinmann Impulse, 32H, Schrader
- ⊗ WTB Byway folding, 700x40C

FORMAT**NEW FRAME**

-  700C, Tour, 4130 cr-mo
-  500, 540, 580 мм
-  2x8
-  Жесткая cr-mo
-  Prowheel RPL, 46x34T
-  Kenli KL-08A, картриджная
-  Shimano Claris R2000
-  Shimano Claris R2000
-  Shimano Claris R2000
-  Sun Race CSM400, 12-32T, 8-Speed
-  KMC Z8
-  TRP Spyre, дисковые механические, 160/160 мм
-  700C
-  Format, 6 болтов, пром. подшипники, 9x100 мм, эксцентрик
-  Format, 6 болтов, пром. подшипники, 10x135 мм, эксцентрик
-  Weinmann Impulse, 32H, Schrader
-  CST Traveller, 700x40C



CITY

Городские велосипеды Format способны, минуя пробки, доставить райдера из точки А в точку Б. Городские велосипеды Format — это быстрое и комфортное средство передвижения по перегруженному машинами мегаполису и его тихим окраинам. Идеально подходит человеку, которому за день необходимо пролететь множество точек за сжатый период времени.



















5341

















NEW FRAME



- △ 700C, City, алюминиевый сплав 6061, полуинтегрированная рулевая колонка, эксцентриковая каретка
- ▮ 540, 580 мм
- ⚙ Inter-8
- 🔪 Жесткая алюминиевая
- 🔧 Prowheel Ounce-239A, 39T
- 🔩 Kenli KL-08A, картриджная
- 🔩 Shimano Alfine S503
-
-
- ⚙ 18T
- 🔩 KMC Z1
- 🔩 Shimano TX805, дисковые механические, 160/160 мм
- 🔩 700C
- 🔩 Format Center lock, 9x100мм, эксцентрик
- 🔩 Shimano Nexus C6000-8V, Center lock, 10x135 мм, гайки
- 🔩 Weinmann Impulse, 32H, Schrader
- 🔩 CST Traveller, 700x40C



-  700C, City, алюминиевый сплав 6061, полуинтегрированная рулевая колонка
-  540, 580 мм
-  1x8
-  Жесткая алюминиевая
-  Sun Race FCM40X, 40T
-  Kenli KL-08A, картриджная
-  Sun Race DLM503-R8
-  —
-  Sun Race M83 MD
-  Sun Race CSM680, 11-40T, 8-Speed
-  KMC Z8
-  Tektro M280, дисковые механические, 160/160 мм
-  700C
-  Format, 6 болтов, пром. подшипники, 9x100 мм, эксцентрик
-  Format, 6 болтов, пром. подшипники, 10x135 мм, эксцентрик
-  Weinmann Impulse, 32H, Schrader
-  CST Traveller, 700x40C

-  700C, City, алюминиевый сплав 6061, полуинтегрированная рулевая колонка, внутренняя проводка, встроенный мотор и батарея
-  540 мм
-  1x8
-  Жесткая алюминиевая
-  Prowheel EB01, 44T
-  —
-  Microshift R758-2
-  —
-  Shimano Claris R2000
-  Sun Race CSM400, 12-32T, 8-Speed
-  KMC Z8
-  Tektro M280, дисковые механические, 160/160 мм
-  700C
-  Format 13G, 6 болтов, пром. подшипники, 9x100 мм, эксцентрик
-  Format 13G, 6 болтов, пром. подшипники, 10x135 мм, эксцентрик
-  DQ-33, 36H, Schrader
-  Hutchinson Gotham, 700x37C



















Bafang M-300, middle motor assistant. 80NM, 36V, 250W. Bafang M-300. Integrated battery, 36V, 8.7AH. Bafang M-300, LCD, 1.9". 36V, 2A

5343

NEW FRAME



-  700C, City, алюминиевый сплав 6061, интегрированная рулевая колонка, эксцентриковая каретка
-  540 мм
-  1x1
-  Жесткая карбоновая
-  Sun Race FCM40X, 40T
-  Kenli KL-08A, картриджная
-  —
-  —
-  —
-  14T
-  KMC HL1
-  Tektro M280, дисковые механические, 160/160 мм
-  700C
-  Format, 6 болтов, пром. подшипники, 9x100 мм, эксцентрик
-  Format, 6 болтов, пром. подшипники, 10x135 мм, эксцентрик
-  Weinmann Impulse, 32H, Schrader
-  Maxxis Re-Fuse folding, 700x40C

CRUISER

Городские велосипеды для небольших прогулок по набережной или центральным улицам города. Это отличный вариант для того, кто ценит комфорт и чувствует стиль. Cruiser — это именно то, что не оставит тебя без внимания.



SS12



- △ 26", City/Cruiser, алюминиевый сплав 6061
- ▮ one size
- ⚙ Inter-3
- 🔪 Жесткая стальная
- ⚙ Samox SAC18, 38T
- 🔪 Kenli KL-08A, картриджная
- ⚙ Shimano Nexus 3S41E
-
-
- ⚙ 18T
- ⚙ KMC Z1
- 🔪 Ножной
- 🔪 26"
- 🔪 Format, 3/8"x100мм, гайки
- 🔪 Shimano Nexus 3R40 планетарная, 10x120 мм, гайки
- 🔪 Weinmann Amuz, 36H, Schrader
- 🔪 Mitas Cityhopper, 26x2.25"

SS13

NEW MODEL



- △ 26", City/Cruiser, алюминиевый сплав 6061
- ▬ one size
- ⊗ Inter-3
- ⚡ Жесткая стальная
- ⊗ Samox SAC18, 38T
- ⊕ Kenli KL-08A, картриджная
- ⊗ Shimano Nexus 3S41E
-
-
- ⊗ 18T
- ⊗ KMC Z1
- ⊗ Tektro C400, дисковый механический, 160 мм/Shimano Nexus, роллерный
- ⊗ 26"
- ⚡ Format, 3/8"x100 мм, гайки
- ⚡ Shimano Nexus 3R40 планетарная, 10x120 мм, гайки
- ⊗ Weinmann Amuz, 36H, Schrader
- ⊗ Maxxis Holy Roller, 26x2.40"

SS22

- △ 26", City/Cruiser, алюминиевый сплав 6061
- ▬ one size
- ⊗ Inter-3
- ⚡ Жесткая стальная
- ⊗ Samox SAC18, 38T
- ⊕ Kenli KL-08A, картриджная
- ⊗ Shimano Nexus 3S41E
-
-
- ⊗ 18T
- ⊗ KMC Z1
- ⊗ Ножной
- ⊗ 26"
- ⚡ Format, 3/8"x100 мм, гайки
- ⚡ Shimano Nexus 3R40 планетарная, 10x120 мм, гайки
- ⊗ Weinmann Amuz, 36H, Schrader
- ⊗ Mitas Cityhopper, 26x2.25"



LADY CITY

100% внимания к комфорту и удобству. Специальная женская геометрия велосипеда заключается в укороченной базе велосипеда и расслабленной вертикальной посадке. Заниженная верхняя труба и защита цепи – возможность кататься в платье. Полноразмерные крылья защитят одежду от попадания воды и грязи. Городские велосипеды Format – путь навстречу большому городу.



ТТБ

- ▽ 26", Woman/City, алюминиевый сплав 6061
- ▮ one size
- ⚙ Inter-3
- 🔪 Жесткая стальная
- 🚲 Prowheel A38(92), 38T
- 🔩 Kenli KL-08A, картриджная
- 🚲 Shimano Nexus 3S41E
-
-
- ⚙ 18T
- 🔩 KMC Z1
- 🚲 Tektro TX-125L, V-brake
- 🚲 26"
- 🔩 Format, 9x100 мм, эксцентрик
- 🚲 Shimano Nexus 3R41 планетарная, 10x120 мм, гайки
- 🚲 Weinmann XTB26, 32H, Schrader
- 🚲 Mitas Cityhopper Classic, 26x2.00"



TAB



- △ 26", Woman/City, алюминиевый сплав 6061
- ▨ one size
- ⊗ 1x7
- Жесткая стальная
- ⊗ Prowheel Q36PP, 36T
- ⊗ Kenli KL-08A, картриджная
- ⊗ Shimano RS35
-
- ⊗ Shimano Altus M310
- ⊗ Shimano TZ500, 14-28T, 7-speed
- ⊗ KMC Z7
- ⊗ Tektro TX-125L, V-brake
- ⊗ 26"
- ⊗ Format, 9x100 мм, эксцентрик
- ⊗ Format, 10x135 мм, эксцентрик
- ⊗ Weinmann XTB26, 32H, Schrader
- ⊗ Mitas Cityhopper Classic, 26x2.0"



GRAVITY

Велосипеды для дерта с легкими и прочными рамами созданы для преодоления гравитации. Если ты любишь зависать в воздухе и делать трюки, то это твой выбор. Изменяемая длина перьев позволит задвинуть заднее колесо максимально глубоко, что положительно отразится на трюках и градусах.



EBB



- △ 26", Gravity/4X, алюминиевый сплав 6061, двойной баттинг, полуинтегрированная рулевая колонка, конический рулевой стакан, ЧПУ-обработка деталей, крепление успокоителя ISCG05, ось 142x12мм
- ▮ one size
- ⚙ 1x1
- ⚙ Manitou Circus Expert, коническая, ось 20x110 Hex TA. Регулировка предварительной нагрузки и отскока
- ⚙ Truvativ Descendant 6K Eagle™ DUB, 32T, 165L
- ⚙ Sram DUB™ BSA, внешние подшипники
-
-
-
- ⚙ 14T
- ⚙ KMC HL810
- ⚙ Sram Guide T, дисковый гидравлический (задний), 160 мм
- ⚙ 26"
- ⚙ Novatec DH61SB-20, 6 болтов, пром. подшипники, 20x110 мм
- ⚙ Novatec D162SB-SL-X12, 6 болтов, пром. подшипники, 12x142 мм
- ⚙ Weinmann Disc Bull, 32H, Schrader
- ⚙ Kenda 3-Sixty Pro, 26x2.25"

FORMAT

- ▽ 26", Gravity/4X, алюминиевый сплав 6061, двойной баттинг, интегрированная рулевая колонка, конический рулевой стакан, ЧПУ-обработка деталей, крепление успокоителя ISCG05
- ▮ one size
- ⚙ 1x8
- 🔧 Format 690 TNL 26" 100 мм, пружинная, 9x100 мм. Регулировка предварительной нагрузки, блокировка
- 🔧 Prowheel Charm, 32T
- 🔧 Kenli KL-08A, картриджная
- 🔧 LTWOO V5008
-
- 🔧 LTWOO V5008
- ⚙ Sun Race CSM55, 11-32T, 8-Speed
- ⚙ KMC Z8
- 🔧 Tektro M275, дисковые гидравлические, 160/160 мм
- 🔧 26"
- 🔧 Format, 6 болтов, пром. подшипники, 9x100 мм, эксцентрик
- 🔧 Format, 6 болтов, пром. подшипники, 10x135 мм, эксцентрик
- 🔧 Weinmann Disc Bull, 32H, Schrader
- 🔧 Kenda K-RAD, 26x2.30"



















BMX

Format 32xx – универсальный bmx с парковой геометрией. Велосипед заточен для катания в пулах, пайпах, квотерах. 32xx – отражение уличного стиля с заделом на профессиональное катание. Если ты хочешь прокачаться до уровня Pro, тогда BMX от Format — это однозначно твой билет в тусовку крутых райдеров. В разработке байков принимал участие Роман Гилимзянов – прорайдер команды Format BMX. Роман сам катается на Format 3213 и входит в топ-20 лучших райдеров мира.

FORMAT

















NEW MODEL



















-  20", Gravity/BMX, 4130 cr-mo, интегрированная рулевая колонка, mid-каретка
-  20,6"
-  1x1
-  Жесткая cr-mo
-  Samox BFC-12S, 25T, alloy
-  Samox mid, 19mm/48T
-  —
-  —
-  —
-  9T
-  KMC HL1
-  Tektro 907A, U-brake (задний), гидротор
-  20"
-  КТ, пром. подшипники, 3/8"x100 мм, болты
-  КТ, пром. подшипники, 14x110 мм, болты
-  Weinmann Bravia, 36H, Schrader
-  Maxxis Grifter, 20x2.30"

3214



-  20", Gravity/BMX, сталь, интегрированная рулевая колонка, mid-каретка
-  20,6"
-  1x1
-  Жесткая стальная
-  Samox BFC-23S, 25T, steel
-  Samox mid, 19mm/8T
-  —
-  —
-  —
-  9T
-  KMC Z1
-  Tektro 907A, U-brake (задний)
-  20"
-  КТ, пром. подшипники, 3/8"x100 мм, болты
-  Format BMX, пром. подшипники, 14x110 мм, гайки
-  Weinmann Bravia, 36H, Schrader
-  CST Operative, 20x2.25"

3215

-  20", Gravity/BMX, сталь, интегрированная рулевая колонка, spanish-каретка
-  20,0"
-  1x1
-  Жесткая стальная
-  Samox BFC-23S, 25T, steel
-  Samox spanish, 19mm/8T
-  —
-  —
-  —
-  9T
-  KMC Z1
-  Tektro 907A, U-brake (задний)
-  20"
-  Format BMX, пром. подшипники, 3/8"x100 мм, гайки
-  Format BMX, пром. подшипники, 14x110 мм, гайки
-  Weinmann Bravia, 36H, Schrader
-  Innova IA-3009, 20x2.30"



JUNIOR

Верный спутник и первый личный транспорт юного велосипедиста. Велосипеды идеально подходят для катания по лесопарковой зоне, предназначены для детей с ростом 127–147 см (примерно 8–12 лет). В 2020 году серия пополнилась велосипедами на 26-дюймовых колесах, что увеличило диапазон поиска подходящего велосипеда и облегчило подбор велосипеда для высоких детей. Такой велосипед подойдет ребенку с ростом 147–160 см (примерно 12–14 лет).



FORMAT



















- △ 24" full suspension, Junior, алюминиевый сплав 6061, ход подвески 80 мм
- ▮ 14,5"
- ⊗ 1x8
- ↘ SR Suntour XCE DS 26" 80 мм, пружинная, 9x100мм. Регулировка предварительной нагрузки
- ⊗ Prowheel C10Y-NW, 30T, 152L
- ⊕ Kenli KL-08A, картриджная
- ⊗ Microshift TS38
-
- ↘ Shimano Tourney TX800
- ⊗ Sun Race CSM55, 11-32T, 8-Speed
- ⊗ KMC Z8
- ⊗ Tektro M275, дисковые гидравлические, 160/160 мм
- ⊗ 24"
- ⊕ Format, 6 болтов, пром. подшипники, 9x100 мм, эксцентрик
- ⊕ Format, 6 болтов, пром. подшипники, 10x135 мм, эксцентрик
- ⊗ Weinmann U32, 32H, Schrader
- ⊗ Kenda Slant Six, 24x2.6"

















6411E

NEW MODEL



-  26", Junior, алюминиевый сплав 6061
-  14"
-  1x9
-  Жесткая карбоновая
-  Prowheel C10Y-NW, 30T, 160L
-  Kenli KL-08A, картриджная
-  Sram X5 Trigger
-  —
-  Sram X5 MID CAGE
-  Sun Race CSM90, 11-34T, 9-speed
-  KMC Z9
-  Tektro M275, дисковые гидравлические, 160/160 мм
-  26"
-  Format, 6 болтов, пром. подшипники, 9x100 мм, эксцентрик
-  Format, 6 болтов, пром. подшипники, 10x135 мм, эксцентрик
-  Weinmann IMPULSE-TL, 32H, Schrader
-  Kenda Small Block Eight folding, 26x2.10"

















6412

-  26", Junior, алюминиевый сплав 6061
-  14"
-  1x8
-  SR Suntour XCE DS 26" 100 мм, пружинная, 9x100 мм. Регулировка предварительной нагрузки
-  Prowheel C10Y-NW, 30T, 160L
-  Kenli KL-08A, картриджная
-  Microshift TS38
-  —
-  Shimano TX800
-  Sun Race CSM55, 11-32T, 8-Speed
-  KMC Z8
-  Tektro M275, дисковые гидравлические, 160/160 мм
-  26"
-  Format, 6 болтов, пром. подшипники, 9x100 мм, эксцентрик
-  Format, 6 болтов, пром. подшипники, 10x135 мм, эксцентрик
-  Format Double Wall, 32H, Schrader
-  Kenda Small Block Eight, 26x2.10"





6413



-  24", Junior, алюминиевый сплав 6061
-  13"
-  1x7
-  SR Suntour XCT DS 24" 50 мм, пружинная, 9x100 мм. Регулировка предварительной нагрузки
-  Prowheel V32PP, 32T, 152L
-  Kenli KL-08A, картриджная
-  Sun Race DLM33
-  —
-  Shimano TY300
-  Shimano TZ500, 14-28T, 7-speed
-  KMC HV500
-  Tektro M280, дисковые механические, 160/160 мм
-  24"
-  Format, 6 болтов, пром. подшипники, 9x100 мм, эксцентрик
-  Format, 6 болтов, пром. подшипники, 10x135 мм, эксцентрик
-  Format Double Wall, 32H, Schrader
-  Kenda Small Block Eight, 24x2.10"

















6414

-  26", Junior, алюминиевый сплав 6061
-  13"
-  1x7
-  Жесткая алюминиевая
-  Prowheel V32PP, 32T, 152L
-  Kenli KL-08A, картриджная
-  Sun Race DLM33
-  —
-  Shimano TY300
-  Shimano TZ500, 14-28T, 7-speed
-  KMC HV500
-  Tektro M280, дисковые механические, 160/160 мм
-  24"
-  Format, 6 болтов, пром. подшипники, 9x100 мм, эксцентрик
-  Format, 6 болтов, пром. подшипники, 10x135 мм, эксцентрик
-  Format Double Wall, 32H, Schrader
-  Kenda Small Block Eight, 24x2.10"



















6422



-  24", Junior, алюминиевый сплав 6061
-  14"
-  1x8
-  SR Suntour XCT DS 24" 50 мм, пружинная, 9x100 мм. Регулировка предварительной нагрузки
-  Prowheel C10Y-NW, 30T, 160L
-  Kenli KL-08A, картриджная
-  Microshift TS38
-  —
-  Shimano TX800
-  Sun Race CSM55, 11-32T, 8-Speed
-  KMC Z8
-  Tektro M275, дисковые гидравлические, 160/160 мм
-  26"
-  Format, 6 болтов, пром. подшипники, 9x100 мм, эксцентрик
-  Format, 6 болтов, пром. подшипники, 10x135 мм, эксцентрик
-  Format Double Wall, 32H, Schrader
-  Kenda Small Block Eight, 26x2.10"







6423

-  24", Junior, алюминиевый сплав 6061
-  13"
-  1x7
-  SR Suntour XCT DS 24" 50 мм, пружинная, 9x100 мм. Регулировка предварительной нагрузки
-  Prowheel V32PP, 32T, 152L
-  Kenli KL-08A, картриджная
-  Sun Race DLM33
-  —
-  Shimano TY300
-  Shimano TZ500, 14-28T, 7-speed
-  KMC HV500
-  Tektro M280, дисковые механические, 160/160 мм
-  24"
-  Format, 6 болтов, пром. подшипники, 9x100 мм, эксцентрик
-  Format, 6 болтов, пром. подшипники, 10x135 мм, эксцентрик
-  Format Double Wall, 32H, Schrader
-  Kenda Small Block Eight, 24x2.10"



6424



-  24", Junior, алюминиевый сплав 6061
-  13"
-  1x7
-  Жесткая алюминиевая
-  Prowheel V32PP, 32T, 152L
-  Kenli KL-08A, картриджная
-  Sun Race DLM33
-  —
-  Shimano TY300
-  Shimano TZ500, 14-28T, 7-speed
-  KMC HV500
-  Tektro M280, дисковые механические, 160/160 мм
-  24"
-  Format, 6 болтов, пром. подшипники, 9x100 мм, эксцентрик
-  Format, 6 болтов, пром. подшипники, 10x135 мм, эксцентрик
-  Format Double Wall, 32H, Schrader
-  Kenda Small Block Eight, 24x2.10"



KIDS 20

Format 7412 — настоящий трейловый велосипед. Он разработан специально для юных героев маунтинбайкинга. Для тех, кому не страшны горные тропы, резкие повороты и контруклоны. Велосипед создан по образцу 13 серии велосипедов Format.

Младшие модели серии отлично подходят для катания по паркам. Лучший способ провести активный вечер в компании сверстников и родителей. Изучить окрестности и получить заряд эмоций на неделю вперед.

7412

















NEW MODEL



















- ▽ 20", Kids, алюминиевый сплав 6061
- ▮ 10,5"
- ⚙ 1x9
- 🔧 RST Spex 20" 80 мм, воздушная, ось 15x100 мм. Регулировка предварительной нагрузки и отскока, блокировка
- 🔧 Prowheel C10Y-NW, 30T, 140L
- 🔧 Kenli KL-08A, картриджная
- 🔧 Sram X5 Trigger
-
- 🔧 Sram X5 MID CAGE
- ⚙ Sun Race CSM90, 11-34T, 9-speed
- 🔧 KMC Z9
- 🔧 Tektro M282, дисковые гидравлические, 160/160 мм
- 🔧 20"
- 🔧 Format, 6 болтов, пром. подшипники, 15x100 мм
- 🔧 Format, 6 болтов, пром. подшипники, 10x135 мм, эксцентрик
- 🔧 Format Double Wall, 32H, Schrader
- 🔧 Kenda Small Block 2, 20x2.35"

7413



-  20", Kids, алюминиевый сплав 6061
-  10,5"
-  1x7
-  Жесткая алюминиевая
-  Prowheel V32PP, 32T, 140L
-  Kenli KL-08A, картриджная
-  Sun Race DLM33
-  —
-  Shimano FT35D
-  Shimano TZ500, 14-28T, 7-speed
-  KMC HV500
-  Tektro M280, дисковые механические, 160/160 мм
-  20"
-  Format, 6 болтов, пром. подшипники, 9x100 мм, эксцентрик
-  Format, 6 болтов, пром. подшипники, 10x135 мм, эксцентрик
-  Format Double Wall, 28H, Schrader
-  Kenda Small Block Eight, 20x2.10"

7414

-  20", Kids, алюминиевый сплав 6061
-  10,5"
-  1x1
-  Жесткая алюминиевая
-  Prowheel V32PP, 32T, 140L
-  Kenli KL-08A, картриджная
-  —
-  —
-  —
-  16T
-  KMC S1
-  Tektro TX-107L, V-brake
-  20"
-  Format, пром. подшипники, 9x100 мм, эксцентрик
-  Format, 10x110мм, пром. подшипники, гайки
-  Format Double Wall, 28H, Schrader
-  Kenda Small Block Eight, 20x2.10"



7423



- 20", Kids, алюминиевый сплав 6061
- 10,5"
- 1x7
- Жесткая алюминиевая
- Prowheel V32PP, 32T, 140L
- Kenli KL-08A, картриджная
- Sun Race DLM33
-
- Shimano FT35D
- Shimano TZ500, 14-28T, 7-speed
- KMC HV500
- Tektro M280, дисковые механические, 160/160 мм
- 20"
- Format, 6 болтов, пром. подшипники, 9x100 мм, эксцентрик
- Format, 6 болтов, пром. подшипники, 10x135 мм, эксцентрик
- Format Double Wall, 28H, Schrader
- Kenda Small Block Eight, 20x2.10"

7424

- 20", Kids, алюминиевый сплав 6061
- 10,5"
- 1x1
- Жесткая алюминиевая
- Prowheel V32PP, 32T, 140L
- Kenli KL-08A, картриджная
-
-
-
- 16T
- KMC S1
- Tektro TX-107L, V-brake
- 20"
- Format, пром. подшипники, 9x100 мм, эксцентрик
- Format, 10x110мм, пром. подшипники, гайки
- Format Double Wall, 28H, Schrader
- Kenda Small Block Eight, 20x2.10"



KIDS

Серия Kids — ускоренный курс познания окружающего мира. Велосипед помогает в физическом и эмоциональном развитии ребенка. Kids-байки созданы для решения одной конкретной задачи: научить ребенка кататься на велосипеде. Наши велосипеды подходят для обучения в велосипедных секциях и позволяют направить энергию ребенка в правильное русло. Органы управления приближены к взрослому велосипеду, а значит, в будущем не надо будет переучиваться.



KIDS 18



-  18", Kids, алюминиевый сплав 6061
-  one size
-  1x1
-  Жесткая алюминиевая
-  Samox, 32T, 127L
-  Kenli KL-08A, картриджная
-  —
-  —
-  —
-  18T
-  KMC S1
-  V-brake
-  18"
-  18" Wheelset
-  Kenda Kontact, 18x2.25"

KIDS 16



-  16", Kids, алюминиевый сплав 6061
-  one size
-  1x1
-  Жесткая алюминиевая
-  Samox, 32T, 114L
-  Kenli KL-08A, картриджная
-  —
-  —
-  —
-  18T
-  KMC S1
-  V-brake
-  16"
-  16" Wheelset
-  Kenda Kontakt, 16x2.25"

KIDS 14

-  14", Kids, алюминиевый сплав 6061
-  one size
-  1x1
-  Жесткая алюминиевая
-  Samox, 32T, 102L
-  Kenli KL-08A, картриджная
-  —
-  —
-  —
-  16T
-  KMC S1
-  V-brake
-  14"
-  14" Wheelset
-  Kenda Kontakt, 14x2.125"



KIDS SPORT

Первые шаги в экстремальном спорте начинаются с этих велосипедов. Детские BMX-ы с правильной геометрией закладывают основу для будущих побед на чемпионатах мира по BMX Freestyle. Велосипед учит контролировать свое тело, развивает координацию и тренирует вестибулярный аппарат.



ROSE BMX















NEW MODEL

- △ 16", Kids BMX, алюминиевый сплав 6061
- ▮ one size
- ⚙ 1x1
- 🔪 Жесткая алюминиевая
- 🔩 Samox, 25T, 112L
- 🔩 Kenli KL-08A, картриджная
-
-
-
- ⚙ 9T
- 🔩 KMC S1
- 🔩 V-brake (задний)
- 🔩 16"
- 🔩 16" Wheelset, пром. подшипники
- 🔩 Kenda Kontakt, 16x2.25"



RIDGEMOUNT BMX NEW FRAME



-  14", Kids BMX, алюминиевый сплав 6061
-  one size
-  1x1
-  Жесткая алюминиевая
-  Samox, 25T, 112L
-  Kenli KL-08A, картриджная
-  —
-  —
-  —
-  9T
-  KMC S1
-  V-brake (задний)
-  14"
-  14" Wheelset, пром. подшипники
-  Kenda Kontakt, 14x2.125"

RUN BIKE

-  12", Kids, алюминиевый сплав 6061
-  one size
-  —
-  Жесткая алюминиевая
-  —
-  —
-  —
-  —
-  —
-  —
-  —
-  —
-  12"
-  12" Wheelset
-  Kenda Kontakt, 12-1/2x2-1/4"



ГЕОМЕТРИЯ

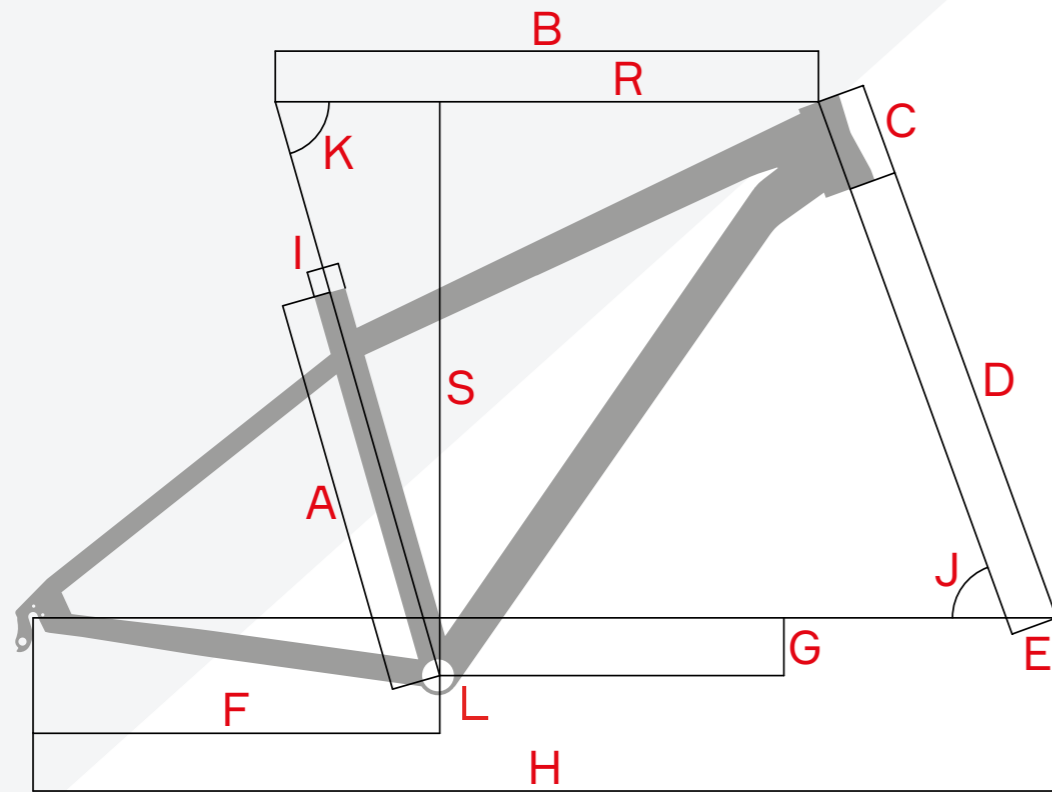

1110					112X				12XX 29"			
РАЗМЕР РАМЫ	S	M	L	XL	M	L	XL	S	M	L	XL	
ВЫСОТА ПОДСЕД. ТРУБЫ	A 380	430	480	530	A 430	480	530	A 380	430	480	530	
ЕТТ	B 575	595	615	635	B 595	615	635	B 575	595	615	635	
ВЫСОТА РУЛЕВОГО СТАКАНА	C 100	100	110	120	C 100	110	120	C 100	100	110	120	
ВЫСОТА ВИЛКИ	D 506	506	506	506	D 506	506	506	D 506	506	506	506	
ОФСЕТ-ВИЛКИ	E 51	51	51	51	E 51	51	51	E 51	51	51	51	
ДЛИНА ПЕРЬЕВ	F 440	440	440	440	F 440	440	440	F 440	440	440	440	
ПРОВИС КАРЕТКИ	G 63	63	63	63	G 63	63	63	G 63	63	63	63	
БАЗА	H 1084,5	1099,7	1121,1	1137,5	H 1099,7	1121,1	1137,5	H 1084,5	1099,7	1121,1	1137,5	
ДИАМЕТР ПОДСЕД. ШТЫРЯ	I 31,6	31,6	31,6	31,6	I 31,6	31,6	31,6	I 31,6	31,6	31,6	31,6	
УГОЛ РУЛЕВОГО СТАКАНА	J 69,5	70	70	70,5	J 70	70	70,5	J 69,5	70	70	70,5	
УГОЛ ПОДСЕД. ТРУБЫ	K 73,11	73,17	73,24	73,37	K 73,17	73,24	73,37	K 73,11	73,17	73,24	73,37	
STACK	S 612,8	615	624,4	636,1	S 615	624,4	636,1	S 612,8	615	624,4	636,1	
REACH	R 389	409	427	445	R 409	427	445	R 389	409	427	445	

12XX 27,5"				1214 29"			1214 27,5"		
РАЗМЕР РАМЫ	S	M	L	M	L	XL	S	M	L
ВЫСОТА ПОДСЕД. ТРУБЫ	A 360	415	450	A 432	483	533	A 381	432	483
ЕТТ	B 572	600	625	B 586	606	626	B 562	581	601
ВЫСОТА РУЛЕВОГО СТАКАНА	C 100	100	115	C 115	115	120	C 115	120	120
ВЫСОТА ВИЛКИ	D 490	490	490	D 520	520	520	D 490	490	490
ОФСЕТ-ВИЛКИ	E 42	42	42	E 40	40	40	E 42	42	42
ДЛИНА ПЕРЬЕВ	F 435	435	435	F 440	440	440	F 430	430	430
ПРОВИС КАРЕТКИ	G 43	43	43	G 60	60	60	G 51	51	51
БАЗА	H 1083,9	1111,9	1138,1	H 1090	1110	1130	H 1050	1070	1090
ДИАМЕТР ПОДСЕД. ШТЫРЯ	I 31,6	31,6	31,6	I 31,6	31,6	31,6	I 31,6	31,6	31,6
УГОЛ РУЛЕВОГО СТАКАНА	J 68,5	68,5	68,5	J 70,5	70,5	70	J 69,5	70	70
УГОЛ ПОДСЕД. ТРУБЫ	K 73	73	73	K 74,3	74,3	73,8	K 72,5	73	73
КАРЕТОННАЯ ТРУБА	L 73	73	73	L 73	73	73	L 73	73	73
STACK	S 576,6	576,6	590,5	S 645,2	645,2	647,7	S 603	609,8	609,8
REACH	R 395,7	423,7	444,5	R 404,4	424,4	437,7	R 371,8	394,9	414,9

1311+ 29"/27,5"				1313 29"/27,5"				1315			
РАЗМЕР РАМЫ	M	L	XL	S	M	L	XL	S	M	L	XL
ВЫСОТА ПОДСЕД. ТРУБЫ	A 430	460		A 380	430	460	500	A 380	430	460	510
ЕТТ	B 604	624		B 577	598	618	640	B 573	592	612	632
ВЫСОТА РУЛЕВОГО СТАКАНА	C 120	120		C 115	120	120	125	C 115	120	120	125
ВЫСОТА ВИЛКИ	D 552	552		D 522	522	522	522	D 510	510	510	510
ОФСЕТ-ВИЛКИ	E 51	51		E 51	51	51	51	E 42	42	42	42
ДЛИНА ПЕРЬЕВ	F 428	428		F 428	428	428	428	F 428	428	428	428
ПРОВИС КАРЕТКИ	G 50	50		G 50	50	50	50	G 48	48	48	48
БАЗА	H 1165	1185		H 1120,9	1142,9	1162,9	1184,8	H 1090	1110	1130	1150
ДИАМЕТР ПОДСЕД. ШТЫРЯ	I 31,6	31,6		I 31,6	31,6	31,6	31,6	I 31,6	31,6	31,6	31,6
УГОЛ РУЛЕВОГО СТАКАНА	J 66	66		J 67	67	67	67	J 68,5	68,5	68,5	68,5
УГОЛ ПОДСЕД. ТРУБЫ	K 74	74		K 74	74	74	74	K 74	74	74	74
STACK	S 643	643		S 616,4	621	621	625,6	S 614,1	618,8	618,8	623,4
REACH	R 420	440		R 400	420	440	460	R 396,6	414,7	434,7	452,9

1322 29"/27,5" CR-MO				141X 27,5"			141X 29"			142X 29"	
РАЗМЕР РАМЫ	M	L	XL	S	M	L	M	L	XL	XL	XXL
ВЫСОТА ПОДСЕД. ТРУБЫ	A 432	460		A 380	430	480	A 430	480	530	A 430	580
ЕТТ	B 613	633		B 562	578	593	B 575	595	615	B 631	650
ВЫСОТА РУЛЕВОГО СТАКАНА	C 110	110		C 115	120	120	C 115	120	125	C 150	170
ВЫСОТА ВИЛКИ	D 553	553		D 490	490	490	D 505	505	505	D 505	505
ОФСЕТ-ВИЛКИ	E 51	51		E 42	42	42	E 46	46	46	E 40	40
ДЛИНА ПЕРЬЕВ	F 430	430		F 435	435	435	F 445	445	445	F 445	445
ПРОВИС КАРЕТКИ	G 60	60		G 55	55	55	G 65	65	65	G 65	65
БАЗА	H 1205,1	1225,3		H 1057	1073	1088	H 1094	1115	1135	H 1130	1150
ДИАМЕТР ПОДСЕД. ШТЫРЯ	I 31,6	31,6		I 31,6	31,6	31,6	I 31,6	31,6	31,6	I 31,6	31,6
УГОЛ РУЛЕВОГО СТАКАНА	J 64	64		J 70	70	70	J 70	70	70	J 71	71
УГОЛ ПОДСЕД. ТРУБЫ	K 73,5	73,5		K 73,3	73,3	73,3	K 74,4	74,4	74,4	K 74	74
STACK	S 632,4	632,4		S 609	614	614	S 632	636	641	S 671,3	690,3
REACH	R 443,4	463,6		R 379	393	408	R 399	417	436	R 439,6	452,2

1432				2222				223X				2323			
РАЗМЕР РАМЫ	M	L	XL	S	M	L	XL	S	M	L	XL	S	M	L	XL
ВЫСОТА ПОДСЕД. ТРУБЫ	A 430	480		A 470	510	550	580	A 480	540		A 480	520	560	600	
ЕТТ	B 574	588,9		B 525	555	580	600	B 520	560		B 524	531	548	561	
ВЫСОТА РУЛЕВОГО СТАКАНА	C 120	120		C 120	135	175	200	C 115	155		C 120	120	140	175	
ВЫСОТА ВИЛКИ	D 463	463		D 380	380	380	380	D 388	388		D 400	400	400	400	
ОФСЕТ-ВИЛКИ	E 44	44		E 50	50	50	50	E 45	45		E 45	45	45	45	
ДЛИНА ПЕРЬЕВ	F 435	435		F 415	415	415	415	F 405	405		F 425	425	425	425	
ПРОВИС КАРЕТКИ	G 65	65		G 70	70	70	70	G 60	60		G 70	70	70	70	
БАЗА	H 1066,3	1081		H 975,1	1005,3	1025,5	1045,7	H 973	993,5		H 1000	1005	1015	1025	
ДИАМЕТР ПОДСЕД. ШТЫРЯ	I 31,6	31,6		I 31,6	31,6	31,6	31,6	I 27,2	27,2		I 31,6	31,6	31,6	31,6	
УГОЛ РУЛЕВОГО СТАКАНА	J 71,3	71,4		J 73	73	73	73	J 72	73		J 70,8	71	71,8	72,3	
УГОЛ ПОДСЕД. ТРУБЫ	K 74,6	74,6		K 74	74	74	74	K 74,5	73,5		K 74	74	74	74	
STACK	S 604,6	603,8		S 533,5	547,9	586,1	610	S 522	563,7		S 546,3	547	568,9	604,1	
REACH	R 407,2	423,1		R 372	397,9	406,4	419,3	R 375	392,7		R 367,3	374	384,4	388,1	

5221				5222				5222 CF				534X			
РАЗМЕР РАМЫ	S	M	XL	S	M	L	XL	S	M	L	XL	S	M	L	XL
ВЫСОТА ПОДСЕД. ТРУБЫ	A 470	510	550	A 500	540	580		A 540			A 490	540	580		
ЕТТ	B 524	532	543	B 540	558	588,4		B 558			B 575	590	590		
ВЫСОТА РУЛЕВОГО СТАКАНА	C 120	130	150	C 175	180	200		C 180			C 120	135	135		
ВЫСОТА ВИЛКИ	D 410	410	410	D 408	408	408		D 398			D 398	398	398		
ОФСЕТ-ВИЛКИ	E 45	45	45	E 45	45	45		E 48			E 48	48	48		
ДЛИНА ПЕРЬЕВ	F 430	430	430	F 450	450	450		F 445			F 442	442	442		
ПРОВИС КАРЕТКИ	G 60	60	60	G 70	70	70		G 70			G 50	50	50		
БАЗА	H 1010	1015	1025	H 1058,2	1076,9	1108,7		H 1073,7			H 1072,9	1089	1104,1		
ДИАМЕТР ПОДСЕД. ШТЫРЯ	I 31,6	31,6	31,6	I 27,2	27,2	27,2		I 27,2			I 31,6	31,6	31,6		
УГОЛ РУЛЕВОГО СТАКАНА	J 70,8	71	71,2	J 69	69	69		J 69			J 71	71	71		
УГОЛ ПОДСЕД. ТРУБЫ	K 74	73,8	73,8	K 73,5	73,5	73,5		K 73,5			K 73,5	73,5	73,5		
STACK	S 545,7	555,9	575,6	S 598,2	602,8	621,5		S 592,4			S 524,4	554,5	554,5		
REACH	R 367,5	370,9	376,1	R 362,7	379,6	404,3		R 382,3			R 419,9	426	446		

5342 E-BIKE		5352		32XX		551X, 552X	
РАЗМЕР РАМЫ	S	M/L	L	20,6"	20"	M	
ВЫСОТА ПОДСЕД. ТРУБЫ	A 540	460	570	A 215,9	236	A 432	
ЕТТ	B 590	B 586		B 555	537	B 660	
ВЫСОТА РУЛЕВОГО СТАКАНА	C 135	C 120		C 125	119	C 150	
ВЫСОТА ВИЛКИ	D 415,4	D 510		D 316	318	D 417	
ОФСЕТ-ВИЛКИ	E 45	E 42		E 25	25	E 50	
ДЛИНА ПЕРЬЕВ	F 450	F 430	51	F 332,7	324	F 468	
ПРОВИС КАРЕТКИ	G 50	G 25		G +41	+36	G 65	
БАЗА	H 1094,3	H 1797	27,2	H 890,7	866	H 1127,2	
ДИАМЕТР ПОДСЕД. ШТЫРЯ	I 31,6	I 27,2		I 25,4	25,4	I 27,2	
УГОЛ РУЛЕВОГО СТАКАНА	J 71	J 69		J 75,3	75	J 68	
УГОЛ ПОДСЕД. ТРУБЫ	K 73,5	K 73					

	9212	9213	6411 LE 26"	64XX BOY/GIRL24"	64XX BOY/GIRL26"
РАЗМЕР РАМЫ	M	M	13,5"	13"	13,5"
ВЫСОТА ПОДСЕД. ТРУБЫ	A 310,6	A 302	A 350	A 330	A 350
ЕТТ	B 596,3	B 579	B 529,4	B 506	B 531
ВЫСОТА РУЛЕВОГО СТАКАНА	C 115	C 115	C 100	C 110	C 90
ТТ	575,6	567			
ВЫСОТА ВИЛКИ	D 482	D 473	D 445	D 425	D 480
ОФСЕТ-ВИЛКИ	E 40	E 38	E 43,2	E 30	E 40
ДЛИНА ПЕРЬЕВ	F 375/390	F 400	F 400	F 395	F 400
ПРОВИС КАРЕТКИ	G 15	G 15	G 40	G 20	G 40
БАЗА	H 1056	H 1062,5	H 1000	H 955	H 1000
ДИАМЕТР ПОДСЕД. ШТЫРЯ	I 31,6	I 31,6	I 31,6	I 27,2	I 27,2
УГОЛ РУЛЕВОГО СТАКАНА	J 69	J 69	J 69	J 70	J 69
УГОЛ ПОДСЕД. ТРУБЫ	K 72	K 72,6	K 73	K 73	K 73
STACK	S 558	S 550,6	S 533,3	S 512,5	S 557,8
REACH	R 415	R 416,5	R 366,4	R 349,3	R 360,4

	6612	7412	74XX BOY/GIRL	771X 27"	773X
РАЗМЕР РАМЫ	14,5"	10,6"	10,6"	S M	S/M
ВЫСОТА ПОДСЕД. ТРУБЫ	A 370	A 270	A 270	A 380 430	A 410
ЕТТ	B 524	B 445	B 435	B 562 578	B 594
ВЫСОТА РУЛЕВОГО СТАКАНА	C 110	C 100	C 100	C 115 120	C 135
ВЫСОТА ВИЛКИ	D 418	D 403	D 352	D 490 490	D 415
ОФСЕТ-ВИЛКИ	E 40	E 38	E 40	E 42 42	E 45
ДЛИНА ПЕРЬЕВ	F 400	F 355	F 355	F 435 435	F 468
ПРОВИС КАРЕТКИ	G 15	G 10	G 10	G 55 55	G 40
БАЗА	H 981,3	H 886,8	H 877,7	H 1056,7 1073	H 1078
ДИАМЕТР ПОДСЕД. ШТЫРЯ	I 31,6	I 27,2	I 27,2	I 31,6 31,6	I 27,2
УГОЛ РУЛЕВОГО СТАКАНА	J 69	J 67,5	J 67,5	J 70 70	J 71,5
УГОЛ ПОДСЕД. ТРУБЫ	K 71	K 73	K 73,5	K 73,3 73,3	K 70
STACK	S 493,6	S 460,2	S 412,3	S 609,1 613,8	S 545
REACH	R 355	R 304,3	R 312,9	R 378,8 393,4	R 395,3

	KIDS 18	KIDS 16	KIDS 16 BMX	KIDS 14 BMX
РАЗМЕР РАМЫ				
ВЫСОТА ПОДСЕД. ТРУБЫ	A 260	A 240	A 210	A 170
ЕТТ	B 408	B 375	B 431,5	B 390,7
ВЫСОТА РУЛЕВОГО СТАКАНА	C 120	C 120	C 90	C 100
ВЫСОТА ВИЛКИ	D 300	D 283	D 277	D 240
ОФСЕТ-ВИЛКИ	E 25	E 25	E 20	E 20
ДЛИНА ПЕРЬЕВ	F 322	F 297	F 274	F 233
ПРОВИС КАРЕТКИ	G 0	G +27	G +35	G +38,6
БАЗА	H 770	H 720	H 709,3	H 629,8
ДИАМЕТР ПОДСЕД. ШТЫРЯ	I 27,2	I 27,2	I 25,4	I 25,4
УГОЛ РУЛЕВОГО СТАКАНА	J 69	J 69	J 75	J 75
УГОЛ ПОДСЕД. ТРУБЫ	K 71	K 71	K 71	K 71
STACK	S 383,4	S 340,5	S 314,3	S 284,6
REACH	R 275,5	R 257,5	R 323,3	R 292,7

RUN 12

РАЗМЕР РАМЫ	
ВЫСОТА ПОДСЕД. ТРУБЫ	A 120
ЕТТ	B 323
ВЫСОТА РУЛЕВОГО СТАКАНА	C 70
ВЫСОТА ВИЛКИ	D 210
ОФСЕТ-ВИЛКИ	E 20
ДЛИНА ПЕРЬЕВ	F 224
ПРОВИС КАРЕТКИ	G 10
БАЗА	H 580
ДИАМЕТР ПОДСЕД. ШТЫРЯ	I 25,4
УГОЛ РУЛЕВОГО СТАКАНА	J 68
УГОЛ ПОДСЕД. ТРУБЫ	K 71
STACK	S 262,1
REACH	R 232,8

В СВЯЗИ С ОСОБЫМИ УСЛОВИЯМИ ПОСТАВОК КОМПЛЕКТУЮЩИХ НА ФОНЕ РАЗВИТИЯ ПАНДЕМИИ КОРОНАВИРУСНОЙ ИНФЕКЦИИ КОНЕЧНЫЕ СПЕЦИФИКАЦИИ МОДЕЛЕЙ МОГУТ БЫТЬ ИЗМЕНЕНЫ. НАИБОЛЕЕ АКТУАЛЬНАЯ ИНФОРМАЦИЯ ПО СПЕЦИФИКАЦИЯМ ПРИВЕДЕНА НА САЙТЕ WWW.FORMAT.BIKE



Представленные спецификации актуальны на момент публикации каталога. Компоненты на изображениях могут отличаться от реальной комплектации. Производитель вправе изменять комплектацию велосипеда по своему усмотрению без предварительного уведомления.

Пермский край, с. Фролы, ул. Садовая, д. 20а
тел./факс +7 (342) 299-98-10

г. Москва, ул. Нижегородская, д. 5
тел. +7 (499) 707-24-00

e-mail info@format.bike
www.format.bike

The logo for FORMAT, featuring a stylized wing-like symbol to the left of the word "FORMAT" in a bold, sans-serif font.